

Placer le connecteur fourni avec le 1723/48
Placer le 1723/48 en dessous de la plaque de rue
Câble gris : GND
Câble vert : ILA

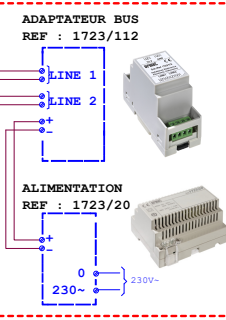

MONITEUR INTERIEUR REF : 1723/73

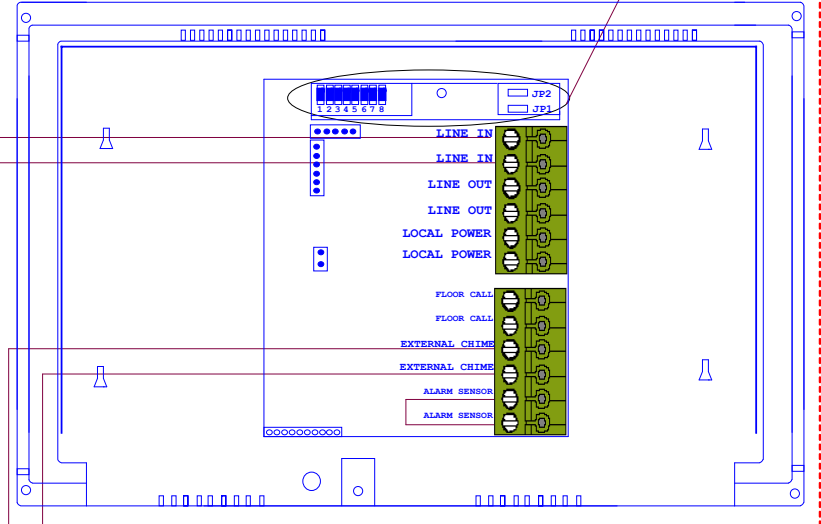
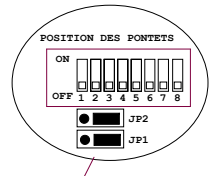

OPTION BOUCLE MAGNETIQUE 1723/48 + ALIMENTATION BOUCLE MAGNETIQUE 1723/22

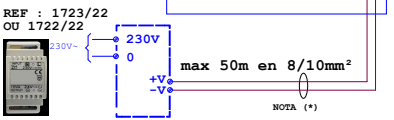
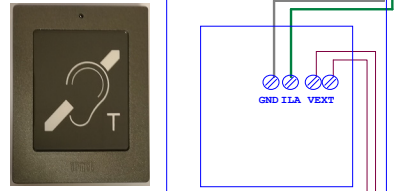

OPTION CLAVIER 1723/46 + ALIMENTATION DU CLAVIER 9000/230

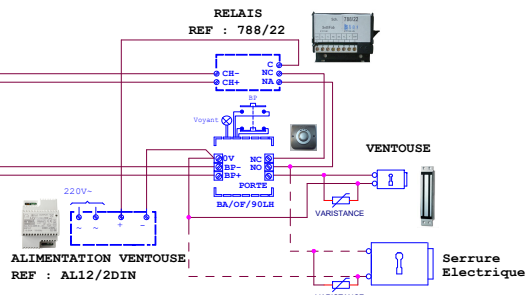
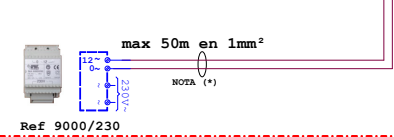
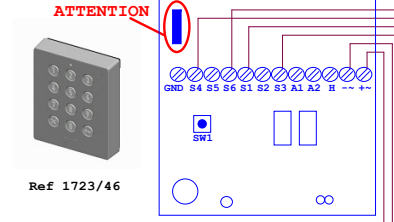

ATTENTION
1/ Retirer la nappe avant câblage.
2/ Remettre la nappe lors du remontage.

PARAMETRAGE DES SWITCHES DE LA PLATINE

- 1 : Fonction Etat Porte ou Boîte aux lettres
- 2 : Type Platine
- 3 : Eclairage LED
- 4 : Gestion Bouton Appel
- 5 : Type de sortie SE+ SE-
- 6 : Modèle Platine
- 7 et 8 : Tempo Ouverture Porte
- 9 et 10 : Laisser sur OFF

PARAMETRAGE DES SWITCHES DES MONITEURS

- 1 : Numéro bouton d'appel
- 2 et 3 : Adresse du moniteur
- 4 : Fonctionnement mono ou bi-famille
- 5 : Laisser sur OFF
- 6 : Fonction coupure phonie descendante
- 7 : Laisser sur OFF
- 8 : Laisser sur OFF

Cavalier JP1 : Terminaison de fin de ligne
Cavalier JP2 : Alimentation Interne/Externe

NOTA (*) : Utiliser un câble indépendant
Le schéma n'est valable qu'avec les références produits indiquées. Pour toute modification, veuillez prendre contact avec le service technique.

OPTION KIT CARILLON 43410

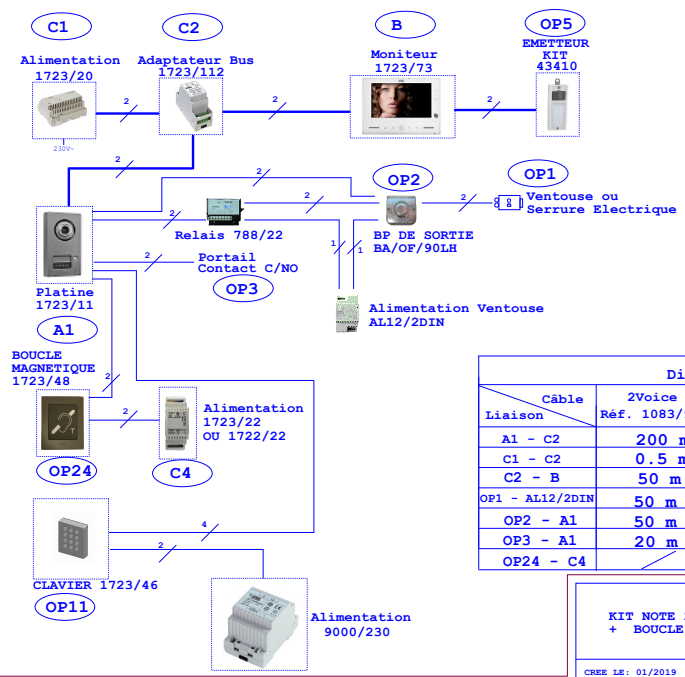
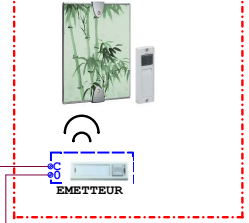

Distances et Type de câble					
Liaison	Câble	2Voie Réf. 1083/90	SYT1 Ø0.8mm AWG20	CAT5	1.5mm ² SIMPLE
A1 - C2	200 m	150 m	100 m	75 m	75 m
C1 - C2	0.5 m	0.5 m	0.5 m	0.5 m	0.5 m
C2 - B	50 m	50 m	50 m	20 m	20 m
OP1 - AL12/2DIN	50 m	50 m	50 m	100 m	100 m
OP2 - A1	50 m	50 m	30 m	50 m	50 m
OP3 - A1	20 m	10 m	10 m	20 m	20 m
OP24 - C4	50 m	50 m	50 m	50 m	50 m

KIT NOTE 2 : REF. 1723/71 + CLAVIER 1723/46 + BOUCLE MAGNETIQUE 1723/48