

urmet

| 2 |
voice

Mod.
1083

DS 1083-087

LBT 20309

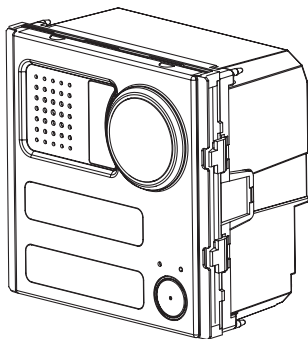

POSTO ESTERNO VIDEO SINTHESI STEEL
POSTE EXTERNE VIDÉO SINTHESI STEEL
VIDEO SINTHESI STEEL DOOR UNIT

Sch./Ref. 1083/65

SOMMAIRE

INSTALLATION.....	22
STRUCTURE	26
COMPOSITION DU PRODUIT.....	27
DESCRIPTION DES BORNES.....	27
CONFIGURATION PAR DÉFAUT	28
ACTIONNEMENT LED DDA (DISABILITY DISCRIMINATION ACT) - SIGNALISATION DE L'ÉTAT DE L'INSTALLATION	32
SÉLECTION DE LA FONCTION ÉTAT DE LA PORTE / BOÎTE AUX LETTRES DE COPROPRIÉTÉ	33
CONFIGURATION AVANCÉE.....	33
ASSOCIATION DES TOUCHES AUX UTILISATEURS	33
ÉCLAIRAGE DES ÉTIQUETTES	37
RÉGLAGE DU VOLUME.....	38
ACTIONNEMENT DE LA SERRURE ÉLECTRIQUE POUR PASSAGE PIÉTONS.....	38
ACTIONNEMENT DE LA SERRURE ÉLECTRIQUE POUR LA SORTIE DES VOITURES	38
ILA	39
CONFIGURATION DE LA TOUCHE POUR FONCTION SPÉCIALE.....	39
EFFACEMENT DES DONNEES DE PROGRAMMATION ET RETABLISSEMENT DES PARAMETRES D'USINE	39
CARACTÉRISTIQUES TECHNIQUES.....	40
EXEMPLE SCHÉMA DE CONNEXION	60

Le poste externe avec vidéointerphonie Réf. 1083/65 est dédié au système 2VOICE. Il est réalisé à partir d'une Sinthesi Steel à 1 module et comporte 1 touche d'appel, une caméra de surveillance grandangle, une signalisation acoustique et visuelle de l'état de l'installation (DDA).

INSTALLATION

1. Installer le module à la hauteur indiquée..
2. Installer le châssis porte-modules sur le boîtier à encastrer.
3. Installer les modules sur le châssis.
4. Basculer le châssis et réaliser les câblages.
5. Régler les dip-switch
6. Fermer le châssis
7. Retirer la façade extractible.
8. Installer les étiquettes porte-nom sur la façade..
9. Installer le cadre sur le châssis.

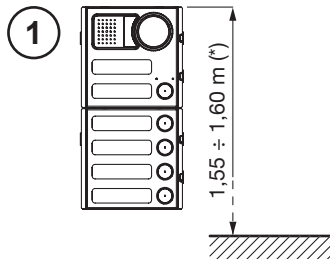

(*) *Respecter une garde au sol de 1,40 m / 4.59 ft pour se conformer à la Directive de référence pour les porteurs de handicaps (par exemple, en France, voir la Loi 2005-102 du 11/02/2005, le Décret 2006-555 du 17/05/2006 et ses amendements ultérieurs des 1/08/2006, 26/02/2007 et 21/03/2007).*

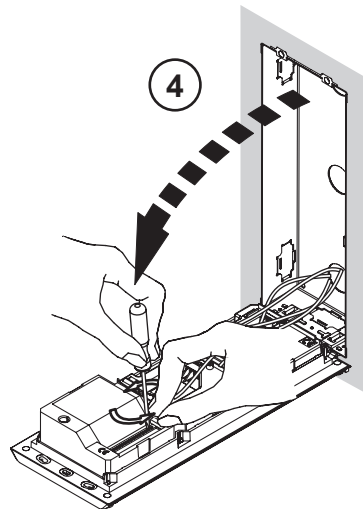
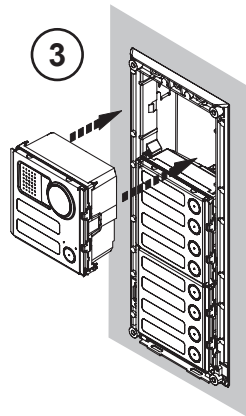
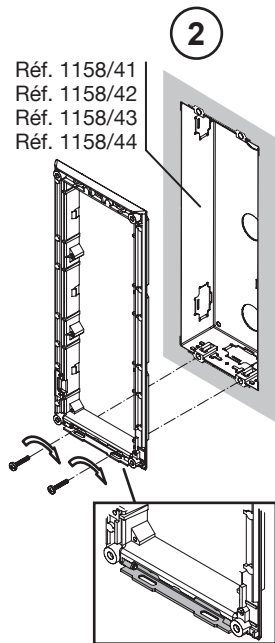

5

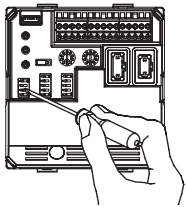

6

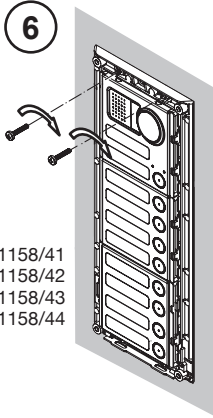

Sch. 1158/41
Sch. 1158/42
Sch. 1158/43
Sch. 1158/44

7

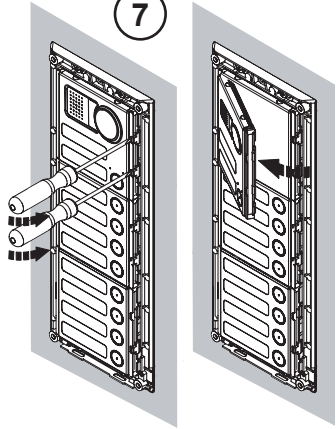

Étiquette porte-nom
provisoire
transparente

8

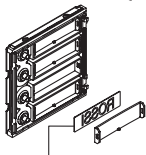
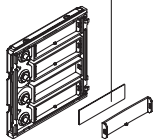

Étiquette porte-nom
définitive avec gravure

9

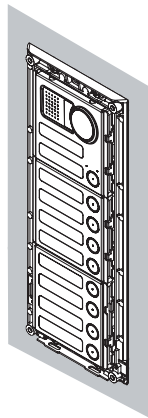
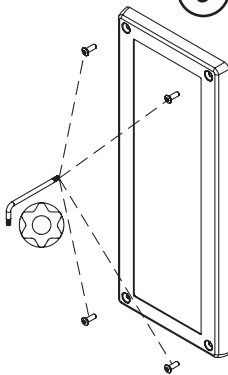

STRUCTURE

VUE AVANT

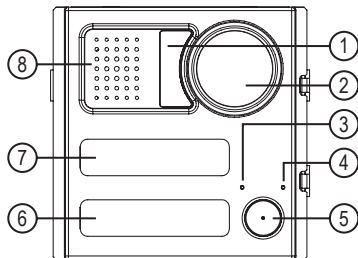

1. Lumière Led caméra de surveillance
 2. Caméra de surveillance couleur grand-angle
 3. Microphone
 4. Led jaune de signalisation
 5. Touche précâblée
 6. Étiquette porte-nom
 7. Signalisations à Led pour DDA (Disability Discrimination Act)
 8. Haut-parleur
9. Programmation code identificateur (ID)
 10. Programmation saisies auxiliaires (AUX)
 11. Sélection de la langue et fonction Boîte aux lettres de copropriété (DDA LANGUAGE)
 12. Non utilisé, ne pas enlever
 13. Réglage du volume du haut-parleur
- 26

VUE ARRIÈRE

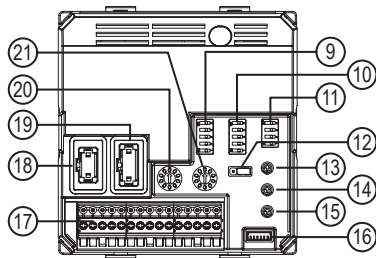

14. Réglage du volume du microphone
15. Réglage du volume de la synthèse vocale (DDA)
16. Réglages de la caméra de surveillance (Connecteur pour le réglage des paramètres de la caméra)
17. Borniers
18. Connecteur vers modules d'expansion à touches Réf.1158/82 - 1158/84 (EXP)
19. Connecteur pour ILA (Réf. 1158/48)
20. Interrupteur rotatif temps d'occupation (CONV TIME)
21. Interrupteur rotatif temps d'activation serrure électrique piétons (DOOR TIME)

COMPOSITION DU PRODUIT

Le matériel suivant est fourni :

- 1 câble de connexion pour le module d'expansion à touches 1158/8x
- 1 tournevis pour le réglage du volume
- 1 sachet d'étiquettes porte-nom (transparentes/grises/rouges)

DESCRIPTION DES BORNES

⊗]	LINE	Ligne Bus entrante
⊗]	NO	OUVRE-PORTE contact relais normalement ouvert
⊗]	C	OUVRE-PORTE contact relais commun
⊗]	NC	OUVRE-PORTE contact relais normalement fermé
⊗]	SE2	Relais pour la sortie des voitures: contact relais normalement ouvert
⊗]	SE2	Relais pour la sortie des voitures: contact relais commun
⊗]	SP	Senseur de porte ouverte / senseur de boîte aux lettres copropriété
⊗]	PA	Touche hall d'entrée
⊗]	ILL	Alimentation pour l'éclairage des étiquettes
⊗]	+	Non utilisé
⊗]	-	Non utilisé

CONFIGURATION PAR DÉFAUT

Fonction	Par défaut	DIP switch correspondant
Type de poste	Principal (OFF)	dip-switch 1 de AUX
Numéro de poste externe	0 (tous sur OFF)	dip-switch 1÷5 de ID
Numéro secondaire	0 (OFF)	dip-switch 2 de AUX
Ouvre-porte	Libre (OFF)	dip-switch 3 de AUX
Interruption	Non garantie (ON)	dip-switch 4 de AUX
Allumage Led caméra de surveillance	Habilitée (ON)	dip-switch 5 de AUX
Temps ouvre-porte	1 s (pos. 0)	Interrupteur rotatif DOOR TIME
Temps de communication garantie	30 s (pos. 3)	Interrupteur rotatif CONV TIME
Fonction État de la porte / Boîte au lettres de copropriété	État de la porte (OFF)	dip-switch 1 de DDA LANGUAGE
Langue	Français (OFF-OFF-ON)	dip-switch 2÷4 de DDA LANGUAGE

ID: identificateur du poste externe

Saisir un nombre de 0 à 3 si le poste externe est principal (v. AUX) ou de 0 à 31 si le poste externe est secondaire conformément à la figure suivante.

- Il ne peut pas y avoir 2 postes principaux avec le même ID ; 2 postes secondaires peuvent coexister. Identificateur réglable avec le même ID mais un numéro différent (v. AUX).
- L'ID du poste externe secondaire doit coïncider avec l'ID de colonne saisie dans l'interface de colonne 1083/50, si présente.

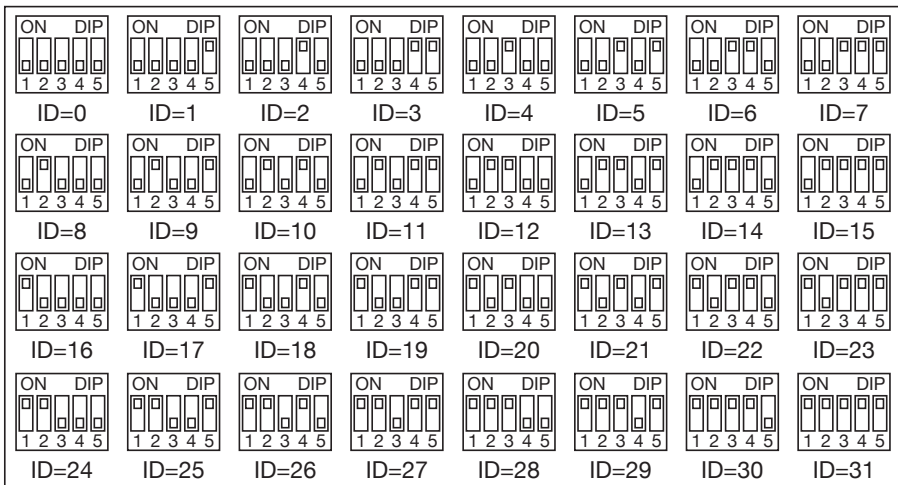

AUX: saisies auxiliaires

Type de poste: Le poste externe peut être configuré en tant que principal ou secondaire. Du poste externe principal il est possible d'appeler tous les utilisateurs de l'installation, alors que du poste externe secondaire il est possible d'appeler les utilisateurs de la colonne d'appartenance uniquement. L'utilisateur qui reçoit l'appel est en mesure d'en distinguer la provenance grâce à la temporisation avec laquelle est émise la sonnerie.

Adresse du poste d'appel secondaire : Dans une même colonne 2 postes d'appel secondaires peuvent être

présents , à condition qu'ils aient un numéro différent.

Ouvre-porte : La serrure électrique peut être gérée en modalité « sous secret » ou « libre ». Dans les deux cas, le comportement du poste externe est le suivant :

- « Sous secret » : l'actionnement de la touche ouvre-porte d'un poste interne ne peut activer la serrure électrique du poste externe que s'il a reçu un appel ou est en conversation phonique avec celle-ci ou si, à la suite d'une activation automatique, il est en connexion avec celle-ci.
- « Libre » : l'actionnement de la touche ouvre-porte d'un poste interne peut activer la serrure électrique du poste externe seulement si celui-ci est configuré comme principal ou si l'utilisateur appartient à la colonne du même poste externe secondaire. Cette colonne est définie par le réglage de l'ID du poste externe secondaire. La prestation est généralement utilisée sur les postes secondaires.

Interruption : Quand un appel ou une conversation intercom ou une activation automatique avec ou sans audio ou encore la consultation du répondeur vidéophone sont en cours, la colonne concernée ou, plus généralement, les parties de système en état de ligne occupée peuvent être interrompues par un appel d'un poste d'appel (DIP réglé sur ON) ou non, selon la configuration de cet interrupteur (DIP réglé sur OFF).

 *L'Interruption doit être programmé de la même façon dans tous les postes d'appel du système.*

Allumage de la Led de la caméra de surveillance : En phase d'appel et d'activation automatique, il est possible de configurer l'allumage des Leds de la caméra de surveillance.

TEMPS OUVRE-PORTE

La position de l'interrupteur rotatif (DOOR TIME) détermine le temps d'activation de la serrure électrique du passage piétons.



Pos. 0 = 1 s

Pos. 1 = 10 s

Pos. 2 = 20 s

Pos. 3 = 30 s

Pos. 4 = 40 s

Pos. 5 = 50 s

Pos. 6 = 60 s

Pos. 7 = 70 s

Pos. 8 = 80 s

Pos. 9 = 90 s



TEMPS DE COMMUNICATION GARANTIE

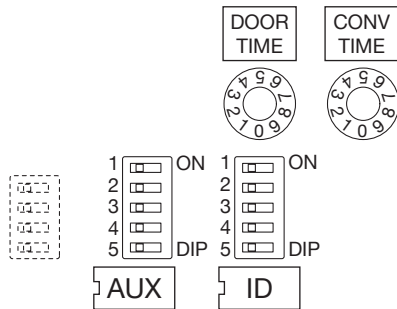

La position de l'interrupteur rotatif (CONV TIME) détermine le temps de communication garantie, c'est-à-dire la prolongation du temps d'occupation de ligne à partir du moment de la réponse et au-delà. Le temps d'occupation de ligne équivaut à la somme du temps de réponse (maximum 60s) et du temps de communication garantie.



Pos. 0 = 1 s
Pos. 4 = 40 s
Pos. 9 = INTERDITE

Pos. 1 = 10 s
Pos. 5 = 50 s

Pos. 2 = 20 s
Pos. 6 = 60 s



Pos. 3 = 30 s
Pos. 7 e 8 = 70 s



Le temps de communication garantie doit être programmé de la même façon dans tous les postes d'appel du système.







ACTIONNEMENT LED DDA (Disability Discrimination Act) - SIGNALISATION DE L'ÉTAT DE L'INSTALLATION

L'état du système est indiqué par les signalisations suivantes :

- a) appel envoyé: icône  allumée en VERT et message vocal « APPEL EN COURS »
- b) conversation en cours: icône  allumée en JAUNE
- c) porte ouverte: icône  allumée en VERT et message vocal « LA PORTE EST OUVERTE »

Sélection de la langue

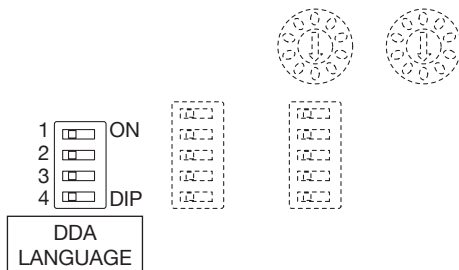

La sélection de la langue est effectuée par le biais de trois dip-switch DIP2 - DIP3 - DIP4 comme indiqué dans le tableau suivant :

	Italien		Espagnol
	Anglais		Grec
	Français		Polonais
	Allemand		



SÉLECTION DE LA FONCTION ÉTAT DE LA PORTE / BOÎTE AUX LETTRES DE COPROPRIÉTÉ

En positionnant le dip-switch DIP1, on peut obtenir les fonctions suivantes :

Dip 1	Fonction
 OFF	Senseur de porte
 ON	Boîte aux lettres de copropriété (mise en oeuvre future)

CONFIGURATION AVANCÉE

Pour accéder à la configuration avancée, positionner les deux interrupteurs rotatifs sur 9.

Le poste externe émet un signal acoustique et la Led de signalisation jaune s'allume.

Sortir de la configuration avancée, en repositionnant les deux interrupteurs rotatifs sur les positions de réglage du temps ouvre-porte et de conversation garantie : la Led jaune s'éteint.

ASSOCIATION DES TOUCHES AUX UTILISATEURS

POSTES EXTERNES PRINCIPAUX

Par défaut, les touches sont associées aux utilisateurs de 0 à 62 de la colonne d'appartenance au cas où le poste externe est configuré comme secondaire. Si le poste externe est configuré comme principal, alors les touches sont automatiquement associées à la colonne 0, ce qui simplifie l'installation des postes principaux sur des installations à une seule colonne.

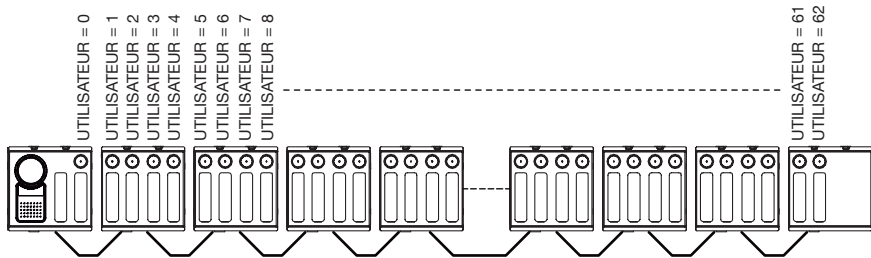

Si par contre, le poste externe est configuré comme principal et dans l'installation sont présentes plusieurs colonnes, il est nécessaire de créer une association entre les touches et les utilisateurs des différentes colonnes en procédant de la façon suivante :

1. Accéder à la configuration avancée en tournant les deux interrupteurs rotatifs sur 9 (la Led jaune s'allume).
2. Positionner le dip-switch ID avec le code de la première colonne du système (typiquement la colonne 0).
3. Appuyer brièvement sur la touche correspondante à l'utilisateur 0 de la colonne sélectionnée. Toutes les touches suivantes sont automatiquement associées aux utilisateurs de la même colonne en séquence.
4. Répéter l'opération pour toutes les colonnes présentes.
5. Repositionner les dip-switch ID sur la position d'origine.
6. Sortir de la configuration avancée, en repositionnant les deux interrupteurs rotatifs sur les positions de réglage du temps ouvre-porte et de conversation garantie : la Led jaune s'éteint.

Exemple :

Installation à 3 colonnes, la première avec 3 utilisateurs, la deuxième avec 6 utilisateurs, la troisième avec 8 utilisateurs.

- Accéder à la configuration avancée.
- Positionner le dip-switch ID sur 0.
- Appuyer brièvement sur la touche du poste externe.

- Positionner le dip-switch ID sur 1.
- Appuyer brièvement sur la touche 3 du module à touches « A » qui est ainsi associée à l'utilisateur 0 de la colonne 1.
- Positionner le dip-switch ID sur 2.
- Appuyer sur la première touche du module à touches « C » qui est ainsi associée à l'utilisateur 0 de la colonne 2.
- Repositionner les dip-switch ID sur la position d'origine.
- Sortir de la configuration avancée.

La configuration finale sera la suivante:

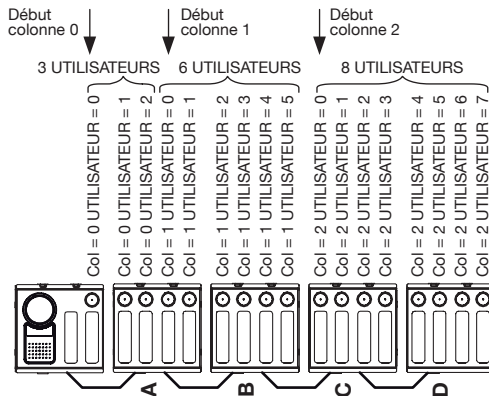

 Avec poste externe et la configuration d'usine, la configuration de la colonne 0 est superflue, puisque les touches sont tous affectés à cette colonne.

POSTES EXTERNES SECONDAIRES

Si les postes externes sont configurés comme secondaires, mais qu'on veut que chacun appelle un groupe différent d'utilisateurs, on peut procéder de la façon suivante :

- Accéder à la configuration avancée en tournant les deux interrupteurs rotatifs sur la position « 99 » (la Led jaune s'allume) ;
- Positionner le dip-switch ID du poste externe avec le code du poste interne qui sera associé à la première touche (offset).



Le code d'offset ne peut être compris qu'entre 0 et 31.

- Changer la position du dip-switch AUX n°5 (le poste externe émet une tonalité de confirmation).
- Repositionner le dip-switch AUX n°5 sur la position originale (le poste externe émet une tonalité de confirmation).
- Repositionner les dip-switch ID sur la position d'origine.
- Sortir de la configuration avancée, en repositionnant les deux interrupteurs rotatifs sur les positions de réglage du temps ouvre-porte et de conversation garantie : la Led jaune s'éteint.

Exemple :

Le poste externe secondaire « A » n'appelle que les utilisateurs à partir de 0 jusqu'à 10, tandis que le « B » n'appelle que les utilisateurs à partir de 11 jusqu'à 18.

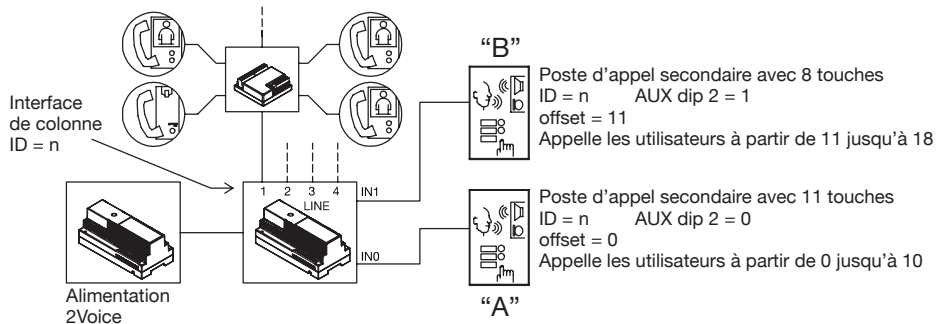

- Sur le poste externe « B » accéder à la configuration avancée
- Positionner le dip-switch ID sur 11 .
- Déplacer le dip-switch AUX n°5 .
- Repositionner tous les dip-switch sur la position originale.
- Sortir de la configuration avancée.

ÉCLAIRAGE DES ÉTIQUETTES

Au cas où le poste externe a plus de 32 étiquettes, il est nécessaire d'utiliser un transformateur supplémentaire pour l'éclairage des modules de touches. Dans ce cas, la connexion entre les bornes « ILL » du poste externe et les modules de touches ne doit pas être présente.

Le transformateur Réf. 9000/230 est en mesure de délivrer une puissance de 11,2 W autrement dit d'alimenter jusqu'à un maximum de 63 étiquettes.

 *Le nombre d'étiquettes peut se réduire en fonction de la distance et de la section du câble utilisé.*

RÉGLAGE DU VOLUME

Les niveaux de volume sont calibrés par défaut afin de ne pas nécessiter des ajustements dans la plupart des installations. Utilisez le tournevis fourni pour ajuster les soutiers si nécessaire.

Réglage du volume de la synthèse vocale (DDA)

Réglage du volume du microphone

Réglage du volume du haut-parleur

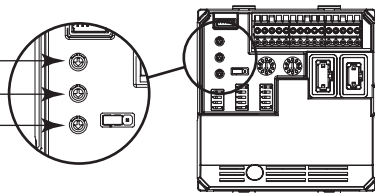

ACTIONNEMENT DE LA SERRURE ÉLECTRIQUE POUR PASSAGE PIÉTONS

Le poste externe est doté de 3 bornes pour la gestion de la serrure électrique pour le passage piétons (C, NC, NO). La serrure électrique est pilotée dans les cas suivants :

- Chaque fois que la touche hall d'entrée est actionnée (bornes PA).
- Lors de la réception de la commande ouvre-porte piétonne d'un poste interne, en fonction de la configuration du dip-switch AUX relatif à la modalité de fonctionnement « libre » ou « sous secret ».

Le temps d'activation de la serrure électrique peut être programmé en utilisant un interrupteur rotatif.

ACTIONNEMENT DE LA SERRURE ELECTRIQUE POUR LA SORTIE DES VOITURES

Les postes externes sont pourvus de deux bornes branchées aux contacts d'un relais normalement ouvert, utilisable comme commande d'un boîtier de commande d'ouverture de grille (1). Le relais est piloté pendant 1

s lors de la réception de la commande d'ouvre-porte pour la sortie des voitures d'un poste interne en fonction de la configuration de la modalité de fonctionnement « libre » ou « sous secret » comme pour la serrure électrique pour le passage piétons.

- (1) *Le relais en objet N'EST PAS adapté au pilotage direct de charges de puissance, mais il n'est utilisable que comme relais de commande.*

ILA

Pilotage du dispositif de répétition de phonie pour malentendants, conforme à la loi européenne SOCU0611477A.

CONFIGURATION DE LA TOUCHE POUR FONCTION SPÉCIALE

Il est possible de configurer une touche pour une fonction spéciale, comme par exemple l'allumage de la lumière des escaliers. Pour configurer la touche, procéder comme suit :

- Accéder à la configuration avancée.
- Appuyer sur la touche sélectionnée pendant 3 secondes, le poste externe émet un signal pour confirmer que l'acquisition a eu lieu.

EFFACEMENT DES DONNEES DE PROGRAMMATION ET RETABLISSEMENT DES PARAMETRES D'USINE

Pour effacer la totalité des données programmées au sein de la configuration avancée, procéder comme suit:

- Accéder à la configuration avancée portant les deux interrupteurs rotatifs sur « 99 » (la Led jaune s'allume).
- Maintenir une touche quelconque enfoncée pendant au moins 5 secondes. Le poste externe émet un premier avertissement sonore après 3 secondes et un autre plus prolongé 2 secondes après pour confirmer l'effacement.

- Quitter la configuration avancée, remettre les deux interrupteurs rotatifs sur les positions de configuration du temps d'ouvre-porte et de communication garantie : la Led jaune s'éteint.
- Effectuer les programmations d'usine:
 1. Accéder à la programmation en portant l'interrupteur rotatif CONV TIME sur 9 et l'interrupteur rotatif DOOR TIME sur 8. Le poste externe émet 2 bips sonores toutes les secondes et la Led jaune s'allume pour indiquer l'état de programmation.
 2. Pour activer la fonction, maintenir la seule touche disponible sur le clavier enfoncée pendant au moins 5 secondes. Le module émet un bip sonore prolongé pour indiquer que la programmation a été validée.
 3. Pour quitter la programmation, remettre les interrupteurs rotatifs sur la bonne position.

CARACTÉRISTIQUES TECHNIQUES

Tension d'alimentation (LINE):.....	36 – 48 Vcc
Absorption au repos:.....	Max 45 mA
Absorption maximale (appel et étiquettes allumées):	Max 280 mA
Sortie ILL éclairage des étiquettes:.....	11– 13.8 Vcc Max 200 mA
Éclairage des étiquettes:.....	Max 32
Charge commutable par contact C, NC, NO:	Max 5 A @ 30 Vcc
Charge commutable par contact SE2:.....	Max 200 mA @ 30 Vcc
Température de fonctionnement:.....	-10 °C ÷ 50 °C

Esempio schema di collegamento
Exemple schéma de connexion
Example connection diagram

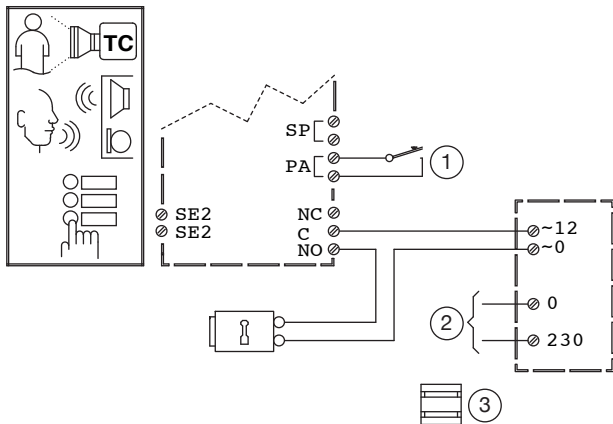

1	Azionamento serratura <i>Actionnement serrure</i> Lock activation
2	LINEA ~ <i>LIGNE ~</i> LINE ~
3	Trasformatore 12Vac – 18VA <i>Transformateur 12Vac – 18VA</i> Transformer 12Vac – 18VA

DS 1083-087

URMET S.p.A.
 10154 TORINO (ITALY)
 VIA BOLOGNA 188/C

Telef. +39 011.24.00.000 (RIC. AUT.)
 Fax +39 011.24.00.300 - 323

urmet

LBT 20309

Area tecnica
 servizio clienti +39 011.23.39.810
<http://www.urmet.com>
 e-mail: info@urmet.com