

**DISPOSITIVO RINVIO CHIAMATA PER KIT NOTE2
CALL FORWARDING DEVICE FOR NOTE2 KIT
INTERFACE TRANSFERT D'APPEL POUR KIT NOTE2
DISPOSITIVO DE REENVÍO DE LLAMADA KIT NOTE2
RUFUMLEITUNGSGERÄT FÜR KIT NOTE2
OPROEP-DOORSTUUR-TOESTEL VOOR KIT NOTE2**

Sch./Ref. 1723/58A

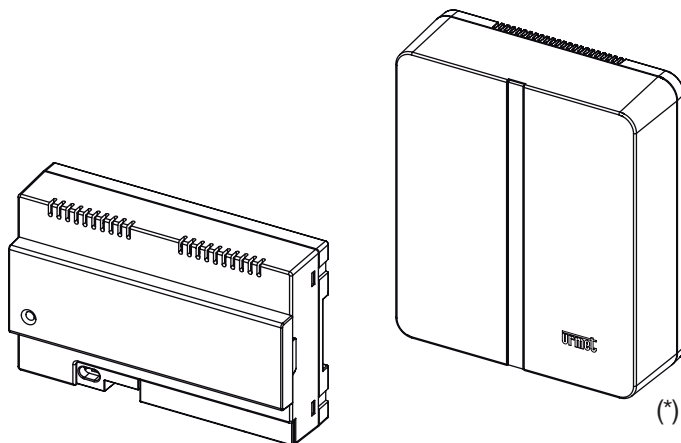

(*) Kit appoggio a parete Sch. 1083/88
Wall surface mounting kit Ref. 1083/88
Kit fixation murale Réf. 1083/88
Kit de soporte de pared Ref. 1083/88
Kit für Aufputzmontage Typ 1083/88
Kit wandbevestiging Ref. 1083/88

**MANUALE DI INSTALLAZIONE
INSTALLATION MANUAL
MANUEL D'INSTALLATION
MANUAL DE INSTALACIÓN
INSTALLATIONSANLEITUNG
INSTALLATIEHANDLEIDING**

FRANÇAIS

SOMMAIRE

1.	INSTALLATION DU DISPOSITIF.....	15
1.1.	DANS UN TABLEAU ÉLECTRIQUE.....	15
	1.2. EN FIXATION MURALE A L'AIDE DU KIT RÉF. 1083/88.....	16
	1.3. DESCRIPTION DU MODULE TRANSFERT D'APPEL.....	17
2.	CARACTÉRISTIQUES TECHNIQUES.....	19
3.	LÉGENDES SYMBOLES.....	19
4.	DECLARATION UE DE CONFORMITE SIMPLIFIEE.....	19
5.	SCHÉMAS DE RACCORDEMENT.....	38
	5.1.1 SYSTÈME MONO-FAMILLE.....	38
	5.1.2 SYSTÈME BI-FAMILLE.....	38
	5.1.3 SYSTÈME MONO-FAMILLE AVEC 4 MONITEURS ET INTERFACE TRANSFERT D'APPEL.....	40
	5.1.4 RACCORDEMENT DE LA SONNERIE SUPPLÉMENTAIRE AU MONITEUR	
	5.1.5 LÉGENDE.....	42
5.2.	REMARQUES CONCERNANT LES SCHÉMAS.....	44

1. INSTALLATION DU DISPOSITIF

L'installation du dispositif doit être effectuée par un installateur de confiance.

L'appareil doit être installé conformément à la réglementation nationale en vigueur.

Le dispositif de renvoi d'appel permet de renvoyer un appel audio-vidéo à un smartphone ayant le système d'exploitation Android ou iOS.

Une connexion Internet est utilisée via un modem/routeur ADSL ou 3G/4G par un câble Cat5 ou via une connexion Wi-Fi.

 *Le dispositif a été conçu pour une utilisation résidentielle et ne permet de configurer que certains paramètres réseau ; pourtant il pourrait ne pas fonctionner sur des configurations spécifiques de réseaux IP d'entreprise.*

Pour pouvoir recevoir l'appel, l'application Urmet CallMe doit être installée sur un smartphone connecté à Internet via une connexion de données cellulaire ou Wi-Fi.

L'application Urmet CallMe permet également d'utiliser :

1. la fonction d'intercom vers d'autres smartphones connectés au même compte ;
2. la fonction d'auto-insertion (fonction « Caméras » sur l'app CallMe) pour voir sur le smartphone l'image filmée par les postes externes et par toute caméra de surveillance TVCC connectée au poste externe;

 *Il n'est pas possible d'effectuer une auto-insertion sur une caméra locale éventuelle (OP19) directement connectée au vidéophone Réf. 1723/73 (B / OP06). Se reporter au chapitre 5 LBT20298.*

3. la fonction de liste des appels manqués et des alarmes.

L'Appli Urmet CallMe est en outre indispensable pour la configuration des paramètres du dispositif.

 *L'application Urmet CallMe est également essentielle pour la configuration des paramètres du dispositif.*

Le dispositif de renvoi d'appel fonctionne uniquement en supplément des vidéophones présents au sein de l'appartement et est toujours configuré comme s'il s'agissait d'un poste interne avec ID/code correspondant à 3.

Le dispositif de renvoi d'appel peut être installé selon l'un des modes suivants :

1.1. DANS UN TABLEAU ÉLECTRIQUE

1. Mettre en place l'entretoise derrière le dispositif dans le logement prévu à cet effet, en veillant à ce qu'il soit bloqué par le levier A.

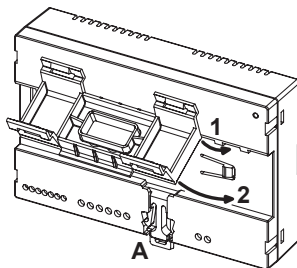

2. Mettre en place les crochets B de l'entretoise dans le guide DIN de telle sorte que les borniers du dispositif soient orientés vers le bas puis mettre en place les crochets C.

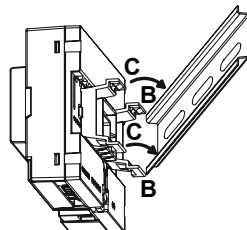

3. Retirer le couvercle des borniers.

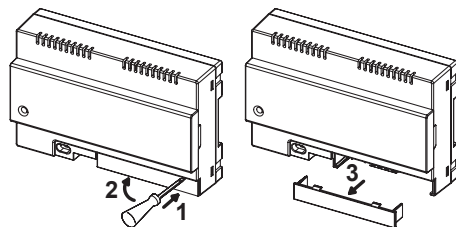

4. Effectuer le branchement à l'installation.

 *L'extrémité d'un conducteur torsadé ne doit pas être consolidée avec une soudure douce aux points où le conducteur est soumis à une pression de contact.*

5. Effectuer la configuration du dispositif à l'aide des cavaliers et/ou des commutateurs.
6. Remettre en place le couvercle des borniers.
7. Alimenter le dispositif.
8. Terminer la configuration des paramètres au moyen de l'Appli Urmet CallMe.

1.2. EN FIXATION MURALE A L'AIDE DU KIT RÉF. 1083/88

1. Fixer la base du boîtier mural (présente dans le kit) au boîtier à encastrer mod. 503 ou Ø 60 mm (2.36"), comme sur les figures suivantes:

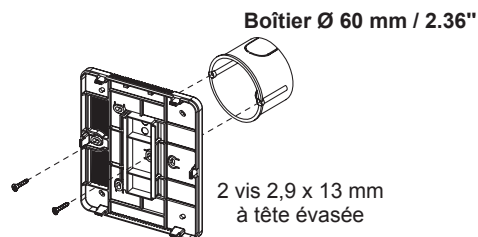
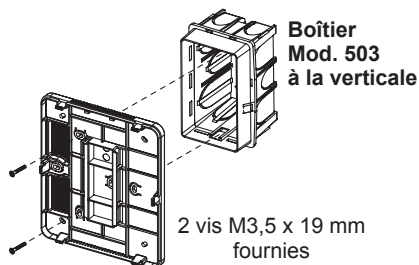
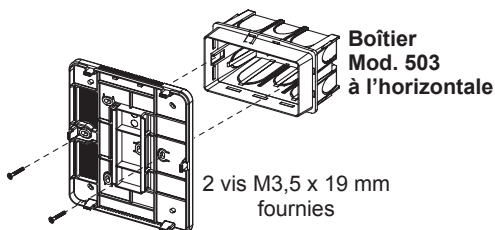

ou bien différemment avec les vis et les chevilles fournies.

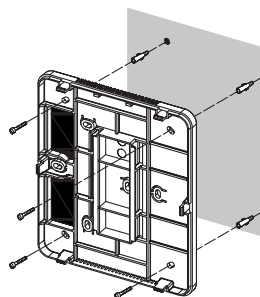

 Maintenir le passage de câble à gauche.

2. Retirer les 2 couvercles présents sur le dispositif.

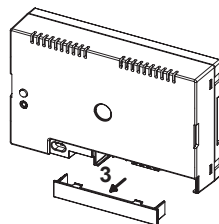
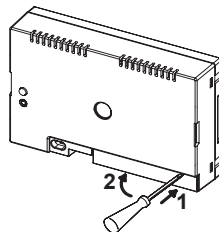
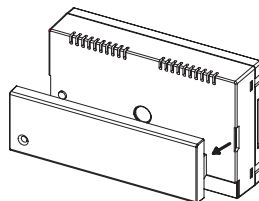

3. Fixer le dispositif à la base en veillant à respecter la position indiquée.

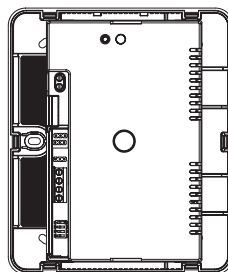

4. Effectuer les branchements du dispositif à l'installation.

 L'extrémité d'un conducteur torsadé ne doit pas être consolidée avec une soudure douce aux points où le conducteur est soumis à une pression de contact.

5. Effectuer la configuration du dispositif à l'aide des cavaliers et/ou des commutateurs

6. Remettre en place le couvercle des borniers sur le dispositif (le deuxième couvercle transparent ne doit pas être installé parce qu'il empêcherait la fermeture du capot).
7. Alimenter le dispositif.
8. Terminer la configuration des paramètres au moyen de l'Appli Urmet CallMe.

 Le manuel de configuration de l'application Urmet CallMe est disponible sur le site web www.urmet.com ou suite à la lecture du code QR présent à la fin de la section.

9. Appliquer le couvercle.

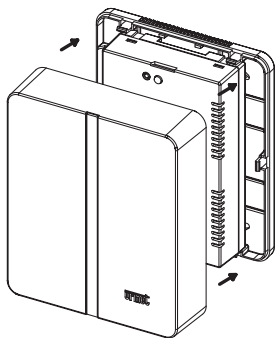

 Dans le cas où dans un deuxième temps, il serait nécessaire de retirer le couvercle, intervenir à l'aide d'un tournevis à hauteur des points indiqués.

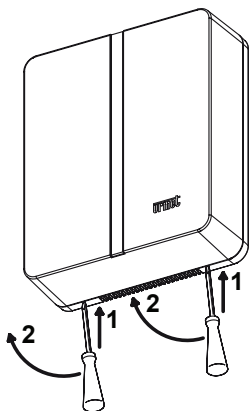

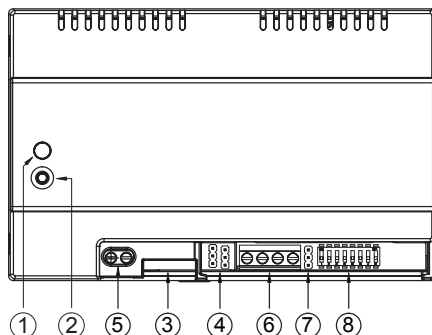

1.3. DESCRIPTION DU MODULE TRANSFERT D'APPEL



1. **Led ÉTAT:** led d'indication de l'état de la connexion à Internet.
 - **rouge clignotant:** le dispositif est allumé dans la modalité de configuration;
 - **vert allumé fixe:** le dispositif est correctement enregistré sur le SIP server Urmet et est par conséquent prêt à renvoyer les appels vers le Smartphone;
 - **rouge allumé fixe:** le dispositif signale qu'aucune connexion à Internet n'est présente;
 - **orange allumé fixe:** dispositif désactivé (suspension Wi-Fi).
-  A l'allumage du dispositif ou après avoir appuyé sur le bouton **PROGR./RESET**, le dispositif met environ 50 sec. pour se mettre en marche; pendant cette phase, la led reste éteinte.
2. **Bouton PROGR./RESET:** en appuyant sur ce bouton pendant une durée
 - **comprise entre 2 sec. et 4 sec.,** le dispositif est redémarré en modalité de configuration (en maintenant les paramètres éventuellement configurés);
 - **inférieure à 2 sec. ou supérieure à 4 sec.,** le dispositif est redémarré.
 - **au bout de 5 pressions brèves consécutives** (espacées de moins de 1 sec.), le dispositif rétablit les paramètres par défaut et signale ce rétablissement par un clignotement rouge/orange/vert du led, ensuite, il se met en configuration.
3. **Connecteur LAN:** port Ethernet pour la connexion filaire au réseau domestique.

4. **Cavalier servant à définir le type d'alimentation du dispositif**

	Alimentation sur ligne bus (PAR DÉFAUT)
	Alimentation sur alimentation locale externe



5. **Bornes +/-24V:** bornes alimentation locale externe.

 *Sur les installations mono-familiales à un seul moniteur, l'Interface Transfert d'appel peut être alimentée directement par la ligne bus. Sur les installations bi-familiales réf. 1723/72, il est indispensable d'utiliser l'alimentation réf. 1083/24.*

6. **Bornes LINE IN:** connexion au BUS de système.

Bornes LINE OUT: ne pas utiliser.

7. **Cavalier Z:** réglage de la terminaison de ligne.

	Terminaison activée (PAR DÉFAUT)
	Position non autorisée

8. **Dip switch CODE:**

- N° 1 - 2 : non utilisés ;
- N° 3 ÷ 6 : nombre de caméras présentes au sein du système.
- N° 7 : nombre de VPE présents au sein du système.
- N° 8 : installation mono-famille ou bi-familles.

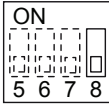
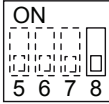
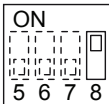
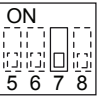
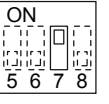
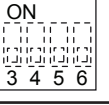
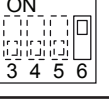
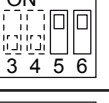
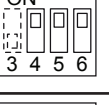
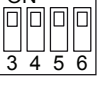
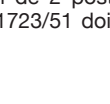
Installation monofamille		-
		Si installé dans APT0
Installation bi-famille		Si installé dans APT1
		1 VPE
Nombre de postes externes présents au sein de l'installation (1)		2 VPE
		0
Nombre de caméras de surveillance présentes au sein de l'installation (2)		1
		2
		3
		4
		

(1) Pour la gestion de 2 postes externes, le dispositif Réf. 1723/51 doit être connecté à l'installation.

5. SCHEMI DI COLLEGAMENTO - CONNECTION DIAGRAMS - SCHEMAS DE RACCORDEMENT - ESQUEMAS DE CONEXIÓN - ANSCHLUSSPLÄNE - AANSLUITINGSSCHEMA'S

5.1.1 IMPIANTO MONOFAMILIARE - ONE-FAMILY SYSTEM - SYSTÈME MONO-FAMILLE - SISTEMA MONOFAMILIAR - ANLAGE FÜR EINFAMILIENHÄUSER - ÉÉNWOONINGSYSTEEM

SV102-3985A

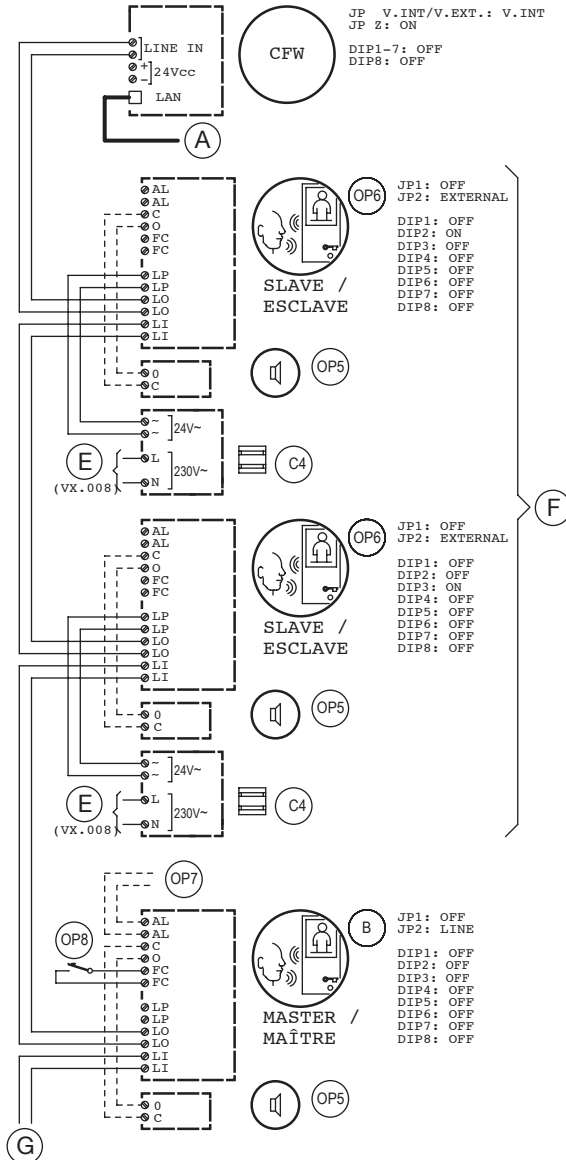

5.1.2 IMPIANTO BIFAMILIARE - TWO-FAMILY SYSTEM - SYSTÈME BI-FAMILLE - SISTEMA BIFAMILIAR - ANLAGE FÜR ZWEIFAMILIENHÄUSER – TWEEWONINGENSYSTEEM

SV102-3986A

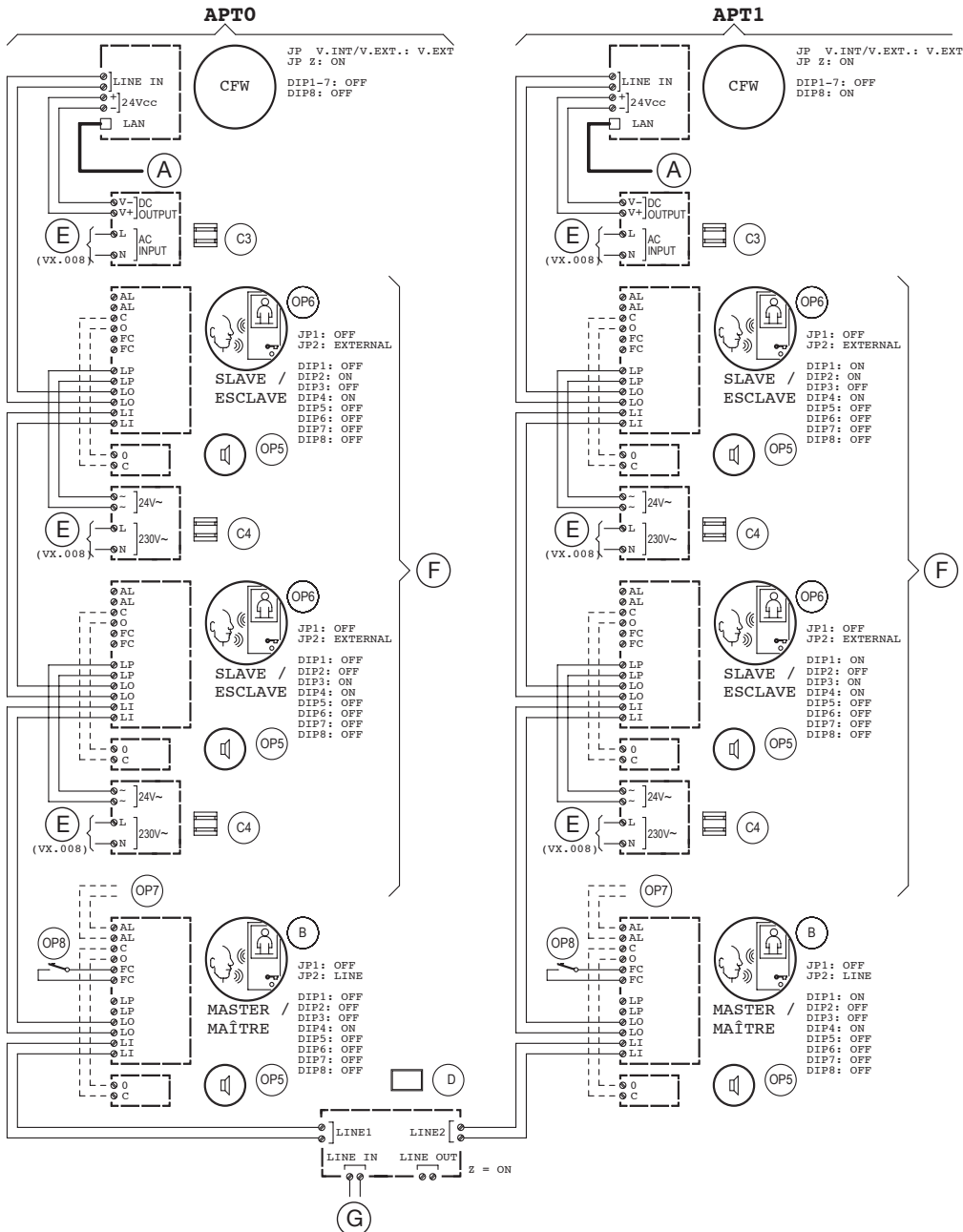

5.1.3 IMPIANTO MONOFAMILIARE CON 4 VIDEOCITOFONI E DISPOSITIVO RINVIO CHIAMATA
ONE-FAMILY SYSTEM WITH 4 VIDEO DOOR PHONES AND CALL FORWARDING DEVICE
SYSTÈME MONO-FAMILLE AVEC 4 MONITEURS ET INTERFACE TRANSFERT D'APPEL
SISTEMA MONOFAMILIAR CON 4 VIDEOINTERFONOS Y DISPOSITIVO DE REENVÍO DE LLAMADA
EINFAMILIENHAUSANLAGE MIT 4 VIDEOSPRECHANLAGEN UND RUFUMLEITUNGSGERÄT
ÉÉNWOONINGSYSTEEM MET 4 VIDEO-INTERCOMTOESTELLEN EN OPROEP-DOORSTUUR-TOESTEL

SV102-3989A

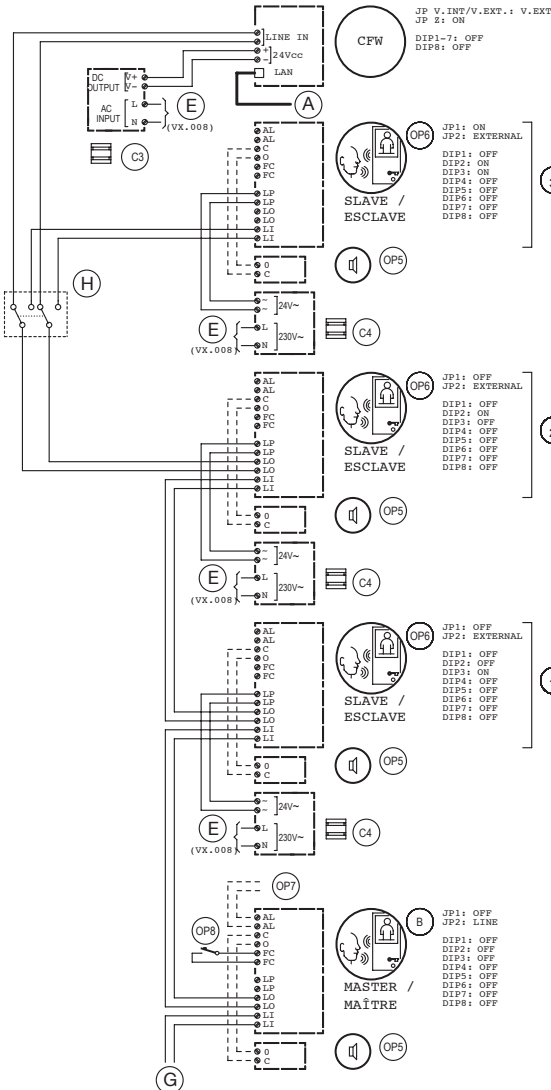

Il funzionamento del 3° videocitofono supplementare e del Dispositivo Rinvio Chiamata è mutuamente esclusivo grazie all'impiego del deviatore doppio.

The functioning of the 3rd supplementary video door phone and the Call Forwarding Device is mutually exclusive thanks to the use of a double switch.

Le fonctionnement du 3ème moniteur supplémentaire et le fonctionnement de l'interface transfert d'appel s'excluent mutuellement grâce à l'emploi du déviateur double.

El funcionamiento del 3er videointerfono adicional y del Dispositivo de Reenvío de Llamada es mutuamente excluyente gracias al uso del desviador doble.

Die Funktion der dritten zusätzlichen Videosprechanlage und des Rufumleitungsgeräts schließen sich durch den Einsatz des doppelten Wechselschalters gegenseitig an.

De 3e extra video-intercom en het Oproep-Doorstuur-Toestel schakelen elkaar uit dankzij de dubbele omsteller.

5.1.4 COLLEGAMENTO DELLA SUONERIA SUPPLEMENTARE AL VIDEOCITOFONO
CONNECTION OF A SUPPLEMENTARY RINGER TO VIDEO DOOR PHONE
RACCORDEMENT DE LA SONNERIE SUPPLÉMENTAIRE AU MONITEUR
CONEXIÓN DEL TIMBRE ADICIONAL AL VIDEOINTERFONO
ANSCHLUSS DES ZUSÄTZLICHEN LÄUTWERKES AN DIE VIDEOSPRECHANLAGE
AANSLUITING VAN DE EXTRA BEL NAAR DE VIDEO-INTERCOM

SV102-3995

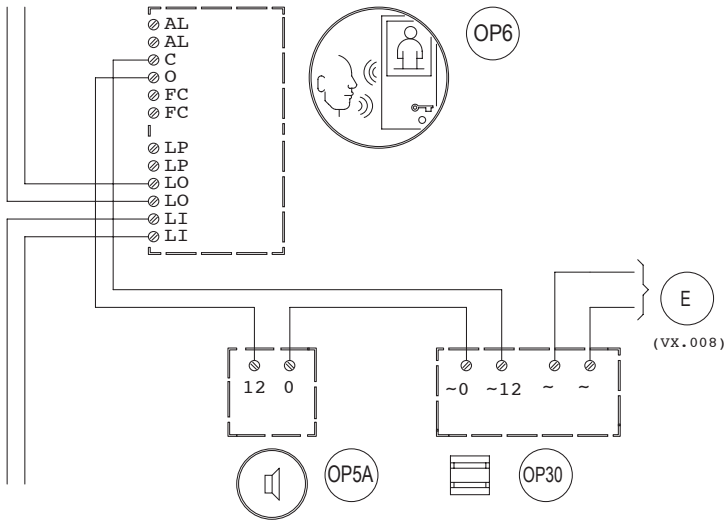

Distanze massime tra i dispositivi
 OP6 - OP30: 30m
 Maximum distances between devices
 OP6 - OP30: 30m
 Distances maximales entre les dispositifs
 OP6 - OP30: 30m
 Distancias máximas entre los dispositivos
 OP6 - OP30: 30m
 Maximale Abstände zwischen den Geräten
 OP6 - OP30: 30m
 Maximum afstand tussen de apparaten
 OP6 - OP30: 30m

5.1.5 LEGENDA - KEY - LÉGENDE – LEYENDA - LEGENDE – LEGENDA

A	<p>AI modem/router ADSL o 3G/4G <i>To router/modem ADSL or 3G/4G</i> Au routeur/modem ADSL ou 3G/4G <i>AI módem/router ADSL o 3G/4G</i> Zum ADSL-oder 3G/4G-Router/Modem <i>Naar de router/modem ADSL of 3G/4G</i></p>
B	<p>Videocitofono “Master” del kit NOTE2 <i>“Master” video door phone of NOTE2 Kit</i> Moniteur « Maître » du kit NOTE2 <i>Kit de videointerfono “Master” NOTE2</i> Videosprechanlage „Master“ des Kits NOTE2 <i>“Master” video-intercom van de kit NOTE2</i></p>
C3	<p>Alimentatore per Dispositivo Rinvio Chiamata Sch. 1083/24 <i>Call Forwarding power supply Ref. 1083/24</i> Alimentation pour Interface Transfert d’appel Réf. 1083/24 <i>Fuente de alimentación para el dispositivo de reenvío de llamada Ref. 1083/24</i> Netzteil für Rufumleitungsgerät Typ 1083/24 <i>Voeding voor het Oproep-Doorstuur-Toestel Ref. 1083/24</i></p>
C4	<p>Trasformatore locale per videocitofoni supplementari Sch. 1723/22 <i>Local transformer for supplementary video door phone Ref. 1723/22</i> Transformateur local pour moniteurs supplémentaires Réf. 1723/22 <i>Transformador local para videointerfonos adicionales Ref. 1723/22</i> Lokaler Transformator für zusätzliche Videosprechanlagen Typ 1723/22 <i>Plaatselijke transformator voor extra video-intercomtoestellen Ref. 1723/22</i></p>
CFW	<p>Dispositivo Rinvio Chiamata per kit NOTE2 Sch. 1723/58A <i>Call Forwarding Device for NOTE2 kit Ref. 1723/58A</i> Interface Transfert d’appel pour kit NOTE2 Réf. 1723/58A <i>Dispositivo de reenvío de llamada kit NOTE2 Ref. 1723/58A</i> Rufumleitungsgerät für Kit NOTE2 Typ 1723/58A <i>Oproep-Doorstuur-Toestel voor kit NOTE2. Ref. 1723/58A</i></p>
D	<p>Distributore video Sch. 1723/55 <i>Video distributor Ref. 1723/55</i> Distributeur vidéo Réf. 1723/55 <i>Distribuidor de video Ref. 1723/55</i> Videoverteiler Typ 1723/55 <i>Videoverdeler Ref. 1723/55</i></p>
E	<p>Linea~ <i>Line~</i> Ligne~ <i>Línea~</i> Leitung~ <i>Lijn~</i></p>
F	<p>Opzionali <i>Optional</i> Options <i>Opcional</i> Optionen <i>Opties</i></p>

G	Dall'induttanza elettronica <i>From electric inductor</i> Vers le coupleur de Bus <i>La inductancia electronica</i> Von elektronischer Drossel <i>Uit de elektronische zelfinductie</i>
H	Deviatore doppio <i>Double switch</i> Déviateur double <i>Desviador doble</i> Wechselschalter <i>Dubbele omsteller</i>
OP5	<i>Suoneria Radio (disponibile solo su mercato francese) 43410</i> <i>Radio ringer (available for the French market only) 43410</i> <i>Sonnerie radio (uniquement disponible sur le marché français) 43410</i> <i>Timbre Radio (disponible sólo para el mercado francés) 43410</i> <i>Funkläutwerk (nur auf dem französischen Markt erhältlich) 43410</i> <i>Draadloze bel (alleen ter beschikking voor de Franse markt) 43410</i>
OP5A	Suoneria supplementare Sch. 9854/43 <i>Supplementary ringer Ref. 9854/43</i> Sonnerie supplémentaire Réf. 9854/43 <i>Timbre adicional Ref. 9854/43</i> Zusätzliches Läutwerk Typ 9854/43 <i>Extra bel Sch. 9854/43</i>
OP6	Videocitofoni supplementari "Slave" Sch.1723/73 <i>Supplementary "Slave" video door phones Ref. 1723/73</i> Moniteurs supplémentaires « Esclave » Réf. 1723/73 <i>Videointerfonos adicionales "Slave" Ref. 1723/73</i> Zusätzliche „Slave“-Videoanlagen Typ 1723/73 <i>Extra "Slave"-videofoons Ref.1723/73</i>
OP7	Contatto di allarme (normalmente chiuso) <i>Alarm contact (normally closed)</i> Contact d'alarme (normalement fermé) <i>Contacto de alarma (normalmente cerrado)</i> Alarmkontakt (Ruhekontakt) <i>Alarmcontact (normal gesloten)</i> 📄 <i>Solo il videocitofono Master gestisce il contatto di allarme</i> <i>Only the Master video door phone manages the alarm contact</i> <i>Uniquement le moniteur Maître gère le contact d'alarme</i> <i>Sólo el videointerfono Master gestiona el contacto de alarma</i> <i>Nur die Master-Videoansprechanlage verwaltet den Alarmkontakt</i> <i>Alleen de Master video-intercom beheert het alarmcontact</i>
OP8	Chiamata al piano <i>Floor call</i> Appel à l'étage <i>Llamada al piso</i> Etagenruf <i>Oproep aan verdieping</i>
OP30	Trasformatore 12 Vca Sch. 9000/230 <i>Transformer 12 Vac Ref. 9000/230</i> Transformateur 12 Vca Réf. 9000/230 <i>Transformador 12 Vca Ref. 9000/230</i> Transformator 12 Vca Typ 9000/230 <i>Transformator 12 Vca Ref. 9000/230</i>

5.2. NOTE LEGATE AGLI SCHEMI NOTES ON DIAGRAMS REMARQUES CONCERNANT LES SCHÉMAS NOTAS REFERIDAS A LOS ESQUEMAS HINWEISE IN VERBINDUNG MIT DEN PLÄNEN OPMERKINGEN BIJ DE SCHEMA'S

VX.008 (Rev. A)

Connettere le apparecchiature ad un filtro e a un dispositivo di protezione per la linea d'alimentazione.
Connect the devices to a filter and power line protection device.

Connecter les appareils à un filtre et à un dispositif de protection pour la ligne d'alimentation.

Conectar los equipos a un filtro y a un dispositivo de protección para la línea de alimentación.

Die Geräte an einen Filter oder eine Schutzvorrichtung für die Versorgungsleitung anschließen.

Verbind de apparatuur met een filter en met een stroomnetbeveiliging.

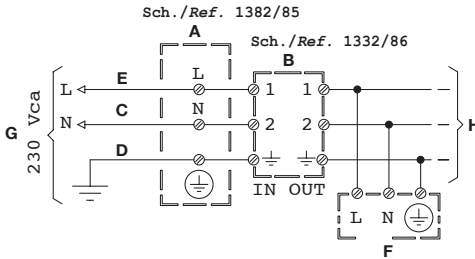

- | | | | |
|---|---|--|---|
| A) Protezione
<i>Protection</i>
Protection
<i>Protección</i>
Schutz
<i>Bescherming</i> | C) (Neutro)
<i>(Neutral)</i>
(Neutre)
<i>(Neutro)</i>
(Neutral)
<i>(Nulleider)</i> | E) (Fase)
<i>(Step)</i>
(Phase)
<i>(Fase)</i>
(Phase)
<i>(fase)</i> | G) Rete 230V~
<i>Mains 230V~</i>
Secteur 230V~
<i>Red 230V~</i>
Netz 230V~
<i>Netvoeding 230V~</i> |
| B) Filtro
<i>Filter</i>
Filtre
<i>Filtro</i>
Filter
<i>Filter</i> | D) Terra
<i>Earth</i>
Masse
<i>Tierra</i>
Erdung
<i>Aarding</i> | F) Utilizzatore
<i>Utility</i>
Utilisateur
<i>Usuario</i>
Benutzer
<i>Gebruiker</i> | H) Linea~
<i>Line~</i>
Ligne~
<i>Línea~</i>
Leitung~
<i>Lijn~</i> |



ITALIANO

DIRETTIVA 2012/19/UE DEL PARLAMENTO EUROPEO E DEL CONSIGLIO del 4 luglio 2012 sui rifiuti di apparecchiature elettriche ed elettroniche (RAEE)

Il simbolo del cassonetto barrato riportato sull'apparecchiatura o sulla sua confezione indica che il prodotto alla fine della propria vita utile deve essere raccolto separatamente dagli altri rifiuti.

L'utente dovrà, pertanto, conferire l'apparecchiatura giunta a fine vita agli idonei centri comunali di raccolta differenziata dei rifiuti elettrotecnici ed elettronici.

In alternativa alla gestione autonoma è possibile consegnare l'apparecchiatura che si desidera smaltire al rivenditore, al momento dell'acquisto di una nuova apparecchiatura di tipo equivalente.

Presso i rivenditori di prodotti elettronici con superficie di vendita di almeno 400 m² è inoltre possibile consegnare gratuitamente, senza obbligo di acquisto, i prodotti elettronici da smaltire con dimensione massima inferiore a 25 cm.

L'adeguata raccolta differenziata per l'avvio successivo dell'apparecchiatura dismessa al riciclaggio, al trattamento e allo smaltimento ambientalmente compatibile contribuisce ad evitare possibili effetti negativi sull'ambiente e sulla salute e favorisce il reimpiego e/o riciclo dei materiali di cui è composta l'apparecchiatura.



ENGLISH

DIRECTIVE 2012/19/EU OF THE EUROPEAN PARLIAMENT AND OF THE COUNCIL of 4 July 2012 on waste electrical and electronic equipment (WEEE)

The symbol of the crossed-out wheeled bin on the product or on its packaging indicates that this product must not be disposed of with your other household waste.

Instead, it is your responsibility to dispose of your waste equipment by handing it over to a designated collection point for the recycling of waste electrical and electronic equipment.

The separate collection and recycling of your waste equipment at the time of disposal will help to conserve natural resources and ensure that it is recycled in a manner that protects human health and the environment.

For more information about where you can drop off your waste equipment for recycling, please contact your local city office, your household waste disposal service or the shop where you purchased the product.



FRANÇAIS

DIRETTIVE EUROPEENNE 2012/19/UE du 4 juillet 2012 relatif aux déchets d'équipements électriques et électroniques (DEEE)

Le symbole de la poubelle sur roues barrée d'une croix présent sur le produit ou sur son emballage indique que ce produit ne doit pas être éliminé avec vos autres déchets ménagers.

Au lieu de cela, il est de votre responsabilité de vous débarrasser de vos équipements usagés en les remettant à un point de collecte spécialisé pour le recyclage des déchets des équipements électriques et électroniques (DEEE).

La collecte et le recyclage séparés de vos équipements usagés au moment de leur mise au rebut aidera à conserver les ressources naturelles et à assurer qu'elles sont recyclées d'une manière qui protège la santé humaine et l'environnement.

Pour plus d'informations sur les lieux de collecte où vous pouvez déposer vos équipements usagés pour le recyclage, veuillez contacter votre revendeur, votre service local d'élimination des ordures ménagères.



ESPAÑOL

DIRECTIVA 2012/19/UE DEL PARLAMENTO EUROPEO Y DEL CONSEJO del 4 de julio de 2012 sobre residuos de aparatos eléctricos y electrónicos (RAEE)

El símbolo del contenedor de basura tachado con un aspa en el producto, o en su embalaje, indica que dicho producto no debe desecharse junto con los otros residuos domésticos.

Por el contrario, es responsabilidad del usuario desechar el equipo entregándolo a un punto de recogida designado para el reciclaje de residuos de equipos eléctricos y electrónicos.

La recogida separada y el reciclaje de estos residuos en el momento de su eliminación ayudarán a conservar los recursos naturales y garantizarán que se reciclen de manera adecuada para proteger la salud y el medio ambiente.

Si desea información adicional sobre los lugares donde puede dejar estos residuos para su reciclado, consulte con las autoridades locales, con sus servicios de recogida de residuos o material reciclable o con la tienda donde adquirió el producto.



DEUTSCH

RICHTLINIE 2012/19/EU DES EUROPÄISCHEN PARLAMENTS UND DES RATES VOM 4. Juli 2012 über Elektro- und Elektronik-Altgeräte (WEEE)

Das Symbol der durchgestrichenen Abfalltonne auf Rädern auf dem Produkt oder dessen Verpackung gibt an, dass das Produkt nicht zusammen mit dem Hausmüll entsorgt werden darf. Es liegt daher in Ihrer Verantwortung, Ihre Altgeräte zu entsorgen, indem Sie diese bei einer geeigneten Sammelstelle für das Recycling für Elektro- und Elektronik-Altgeräte abgeben.

Die getrennte Sammlung und das Recycling Ihrer Altgeräte bei der Entsorgung tragen zur Erhaltung natürlicher Ressourcen bei und garantieren, dass diese auf gesundheits- und umweltverträgliche Weise recycelt werden.

Weitere Informationen dazu, wo Sie Ihre Altgeräte zum Recycling abgeben können, erhalten Sie bei Ihrer Gemeindeverwaltung, Ihrem Hausmüll-Entsorgungsdienst oder bei dem Händler, bei dem Sie das Produkt gekauft haben.



VLAAMS

RICHTLIJN 2012/19/EU VAN HET EUROPEES PARLEMENT EN DE RAAD van 4 juli 2012 betreffende afgedankte elektrische en elektronische apparatuur (AEEA)

Het symbool van een doorgekruiste verrijdbare afvalbak op het product of op de verpakking ervan betekent dat dit product niet samen met ander stedelijk afval mag worden verwijderd. Het is uw taak om het afval van dit materiaal naar een erkend afvalinzamelpunt te brengen voor het recyclen van afgedankte elektrische en elektronische apparatuur.

Door dit materiaal te sorteren en te recyclen wanneer u het afdankt, draagt u bij tot het behoud van de natuurlijke hulpbronnen en garandeert u dat het gerecycled wordt op een manier die de gezondheid en het milieu beschermt.

Voor meer informatie over waar u het afval van dit materiaal kunt overhandigen voor recycling neemt u contact op met het stadsbestuur, de plaatselijke afvaldienst of de winkel waar u het product heeft gekocht.

DS1723-038

URMET S.p.A.
10154 TORINO (ITALY)
VIA BOLOGNA 188/C
Telef. +39 011.24.00.000 (RIC. AUT.)
Fax +39 011.24.00.300 - 323

urmet

LBT20602

Area tecnica
servizio clienti +39 011.23.39.810
<http://www.urmet.com>
e-mail: info@urmet.com

MADE IN CHINA