

Distances pour la centrale IPCV1083 :

	Alim vers Centrale	Alim vers Ventouse	Bus lecteur (D+, D-, B2F)	Bouton de sortie
Câble URMET Ref : 1083/90	50 m	50 m		
Câble 1 mm ²	50 m	50 m		
HVV05-F 1,5 mm ²	100 m	100 m		
SYT1ø 0,8 mm	25 m	25 m	100m	100 m

Bus RS485 :

- Il est obligatoire d'utiliser un câble indépendant de diamètre 8/10ème.
- La distance maximum du bus série est de 800m.
- **Le bus doit être obligatoirement câblé en série.**

Distances pour l'interphonie :

Type de câble	Distances	
	A	B
Câble 2Voice	200 m	200 m
SYT ø 0,8 mm ou 0,6 mm	100 m	100 m
Câble 1 mm ²	50 m	50 m

Plaque de rue

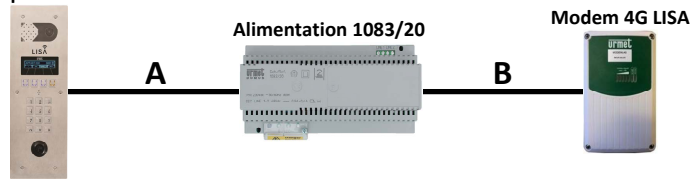

Câble 2Voice, référence 1083/90 pour 100m et référence 1083/95 pour 500m.

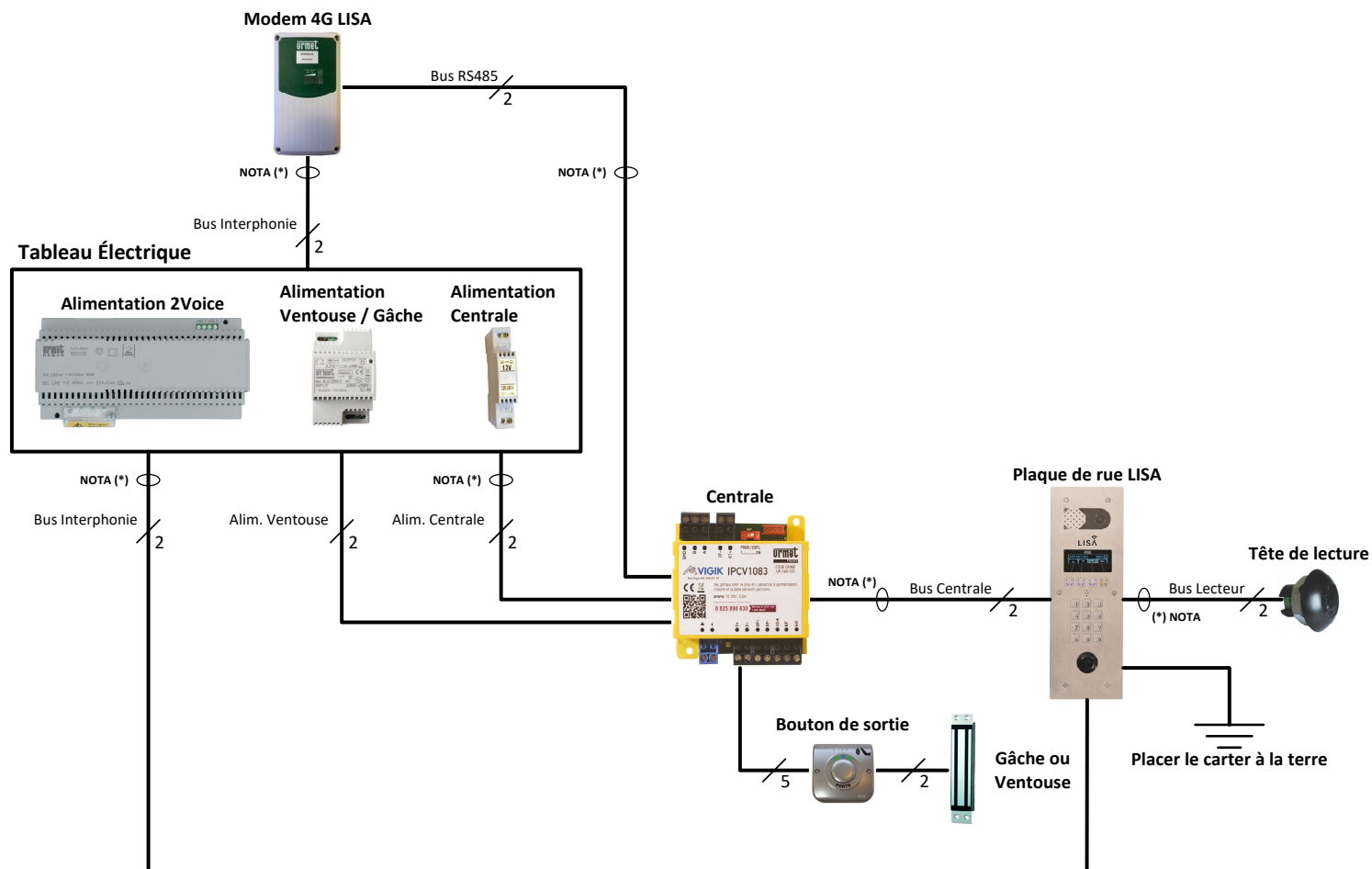

Informations sur le système LISA :

- Avant la pose du modem 4G LISA, un test de couverture et de débit sont nécessaires préalablement à son installation. Ils permettront de vérifier que le signal est d'une qualité suffisante pour les applications attendues. Veillez à bien prendre en compte les atténuations liées au bâti en cas de pose intérieure. Veillez à bien prendre en compte l'environnement du bâtiment en cas de pose extérieure.
- La plaque de rue LISA appelle seulement des téléphones mobiles ou fixes, elle ne peut pas appeler des postes audio 2Voice ou des moniteurs 2Voice.
- Pour recevoir l'image du visiteur et gérer les horaires pour la réception des appels, télécharger l'application Tel2Voice Utilisateur.

Références compatibles avec le système LISA :

Plaque de rue LISA



Ref. DLISA/I

Alimentation 2Voice



Ref. 1083/20

Centrale



Ref. IPCV1083

Bouton de sortie



Ref. BPZGML

Alimentation Centrale



Ref. 8500/2

Alimentation Ventouse / Gâche



Ref. AL12/2DIN

Modem 4G LISA



Ref. MODEML4G

Tête de lecture



Ref. T25VK2



NOTA (*) : Il est obligatoire d'utiliser un câble indépendant pour cette liaison. Le schéma n'est valable qu'avec les références produits indiquées.

urmet
FRANCE

1 Plaque de rue LISA – Gestion IPCV1083

Crée par : JCH

Crée le : 30.12.19

Modifié le : 29.06.2023

Version : 5

Numéro du schéma : **TTV6900 1/2**



Mesures réalisables sur cette installation

(les valeurs ci-dessous sont données à titre indicatif)

Référence	Description	Tension
IPC1083 	Alimentation centrale avec 8500/2	≈ 12 Vcc
	Mesure sur les bornes + et -	
	Bus de données	
	Mesure sur les bornes D+ et D-	≈ 9,5 Vcc
Interphonie	Bouton poussoir de sortie	≈ 12 Vcc
	Mesure sur les bornes BP+ et BP-	
	Le bus Lisa, est un bus 2 fils non polarisés avec une tension continue d'environ 48Vcc.	≈ 48 Vcc

Bouton qui permet de :
 - Visualiser le niveau de réception
 - Forcer une mise à jour

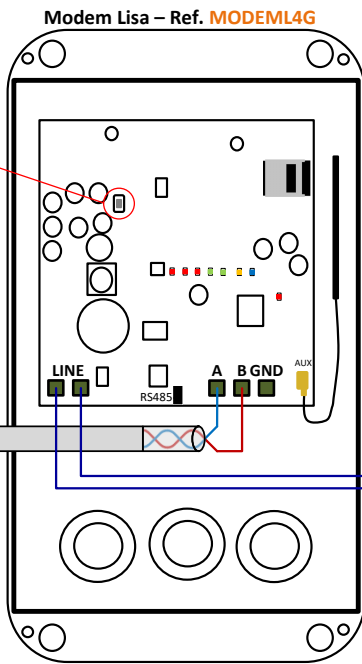

Bus RS485

Plaque de rue DLISA/I configurée en Secondaire S00

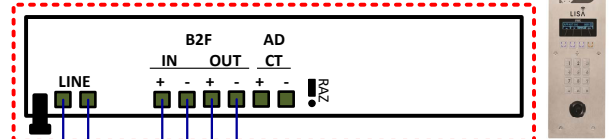

Tête de lecture T25VK2

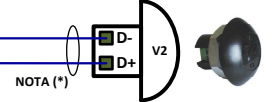

NOTA (*)

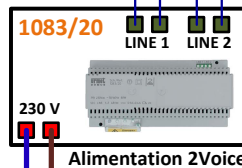

Centrale de contrôle d'accès IP 1 porte

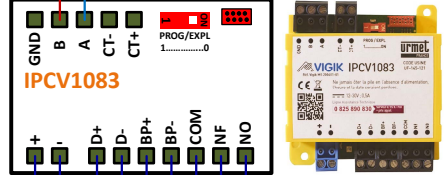

NOTA (*)

NOTA (*)

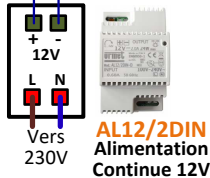
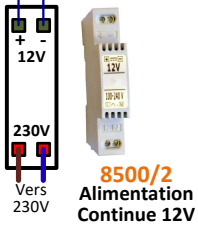

BPZGML

Bouton de sortie

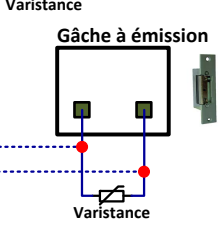
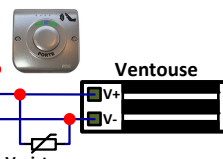
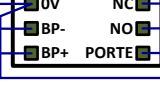

Nota ouverture : câbler les pointillés si utilisation d'une gâche à émission.

CARTER Plaque à défilement LISA

Le carter doit être relié à la terre en utilisant l'écrou de fixation prévu à cet effet.



Pour les distances et les sections des câbles se référer à la page N°1 du schéma.



NOTA (*) : Il est obligatoire d'utiliser un câble indépendant pour cette liaison.
 Le schéma n'est valable qu'avec les références produits indiquées.



1 Plaque de rue LISA – Gestion IPCV1083

Crée par : JCH

Crée le : 30.12.19

Modifié le : 29.06.2023

Version : 5

Numéro du schéma : TTV6900 2/2