

**DISTANCES ET NOMBRE POSTES MAXIMUM INTERPHONIE**

Cable URMET REF : 1083/90	Nbre max de postes	CABLE DE TOUTES LES SORTIES DE S, B et G				D	E+F+G
		A	B	A + B	C		
SYTI 0,5mm	127	50m	200m	200m	200m	800m	5m
CAVS UTP	64	50m	150m	150m	100m	600m	5m
HVV05-F 1,5mm	64	50m	125m	125m	100m	800m	5m
Cable 1mm	127	50m	125m	125m	50m	300m	5m
	32	50m	75m	75m	50m	150m	5m

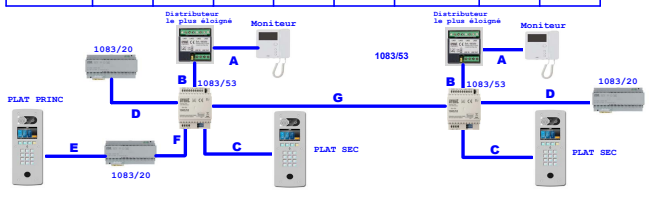

**MATERIEL UTILISABLE SUR CE TYPE D'INSTALLATION :**

- PLAQUE DE RUE VIDEO 2VOICE: REF : D83I OU REF : D83IG OU REF : D83IGLP OU REF : D83IGLPT OU REF : D83IGPT OU REF : D83ILP OU REF : D83ILPPT OU REF : D83IPT OU REF : D83IZG OU REF : D83ZGLP
- CARTE RELAIS : REF : C83/2R
- CÂBLE BUS 2VOICE: REF : 1083/90 (100m) OU REF : 1083/95 (50m)
- CENTRALE : REF : VIT25M
- ALIMENTATION BUS 2VOICE: REF : 1083/20
- DISTRIBUTEUR COLONNE: REF : 1083/55 (4 sorties) OU REF : 1083/57 (8 sorties)
- POSTES: REF : 1183/4 OU REF : 1183/5 OU REF : 1183/7
- BOUTON DE SORTIE: REF : BA/OF/90LH OU BPZGML
- ALIMENTATION GÂCHE/VENTOUSE: REF : AL12/20IN
- TÊTE DE LECTURE: REF : T25VK2
- INTERFACE COLONNE: REF : 1083/53
- MONITEURS: REF : 1750/1 OU REF : 1760/6 OU REF : 1719/1

Le schéma n'est valable qu'avec les références produits indiquées. Pour toute modification, veuillez prendre contact avec le service technique.

**DISTANCES CONTROLE ACCES VIT25M**

Cable URMET REF : 1083/90	Alim Centrale	Alim Ventouses	Bou bouton sortie (BP+ BP-)	Bou bouton sortie (BP+ BP-)
Cable 1mm	50m	50m	/	/
HVV05-F 1,5mm	50m	50m	/	/
SYTI 0,8mm	100m	100m	/	/
	25m	25m	100m	100m



**"LOCAL TECHNIQUE"**

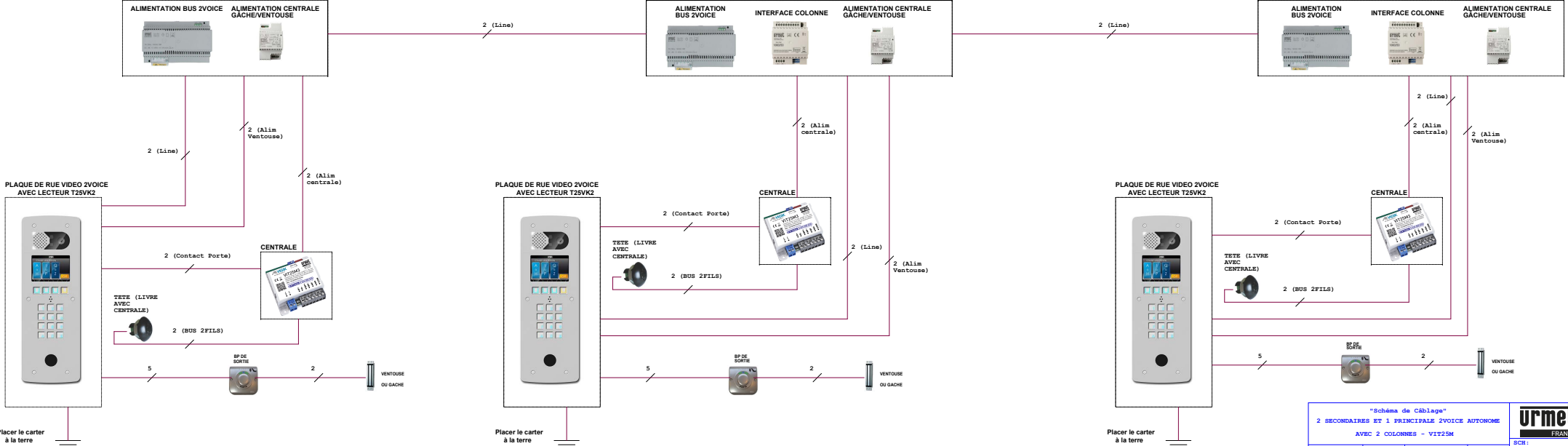

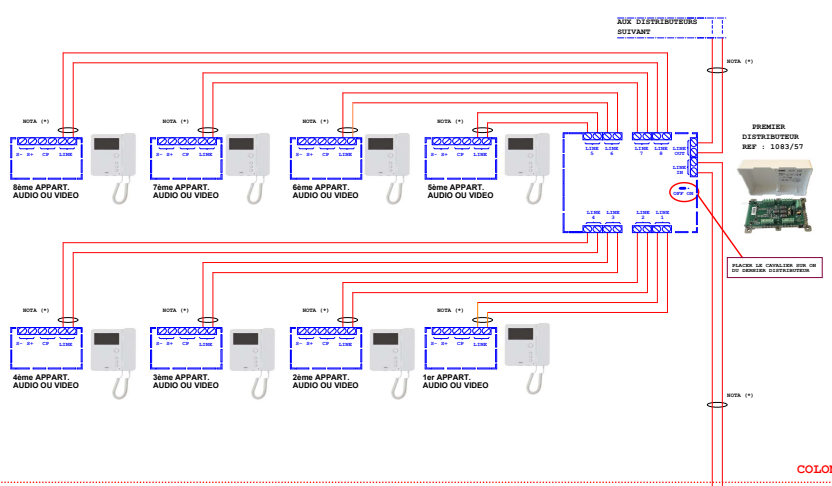

COLONNE 0

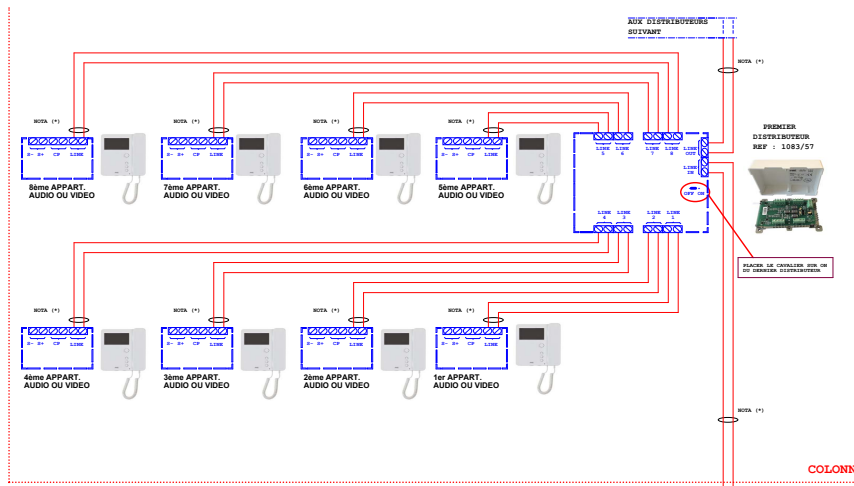

COLONNE 1

NOTA (\*) :  
Utiliser un câble indépendant pour cette liaison.  
Pour la codification des postes, voir la notice de l'alimentation 1083/20, ou télécharger l'application URMET 2 SET.



ALIM. 2VOICE REF : 1083/20



ALIM. 2VOICE REF : 1083/20

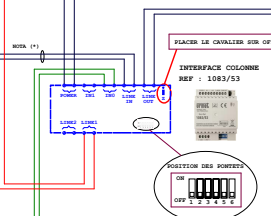

La référence 1083/53 remplace la référence 1083/50. Si vous possédez une 1083/50, il faut reprendre les mêmes bornes que la 1083/53.

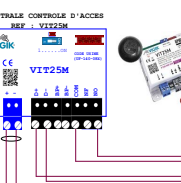
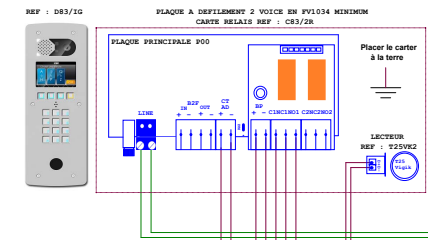
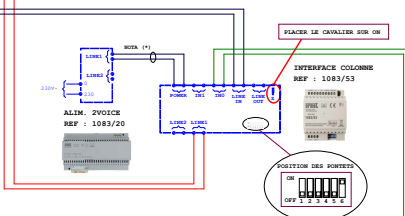

REF : VIT25M

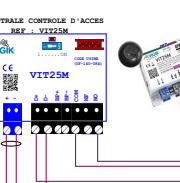
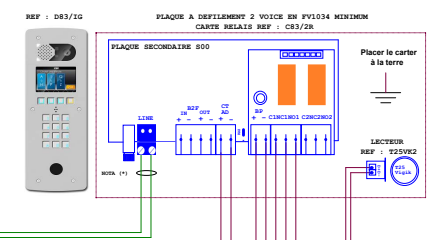

REF : VIT25M

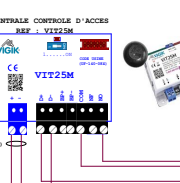
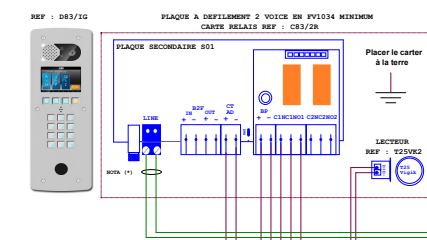

REF : VIT25M

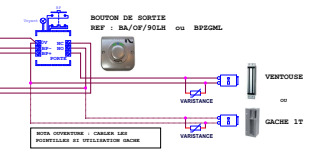

NOTA : OUVRIRE - CABLES LES PORTES/LES ET UTILISATEUR SACS

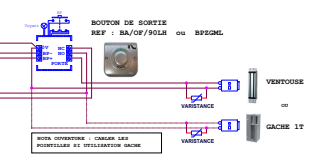

NOTA : OUVRIRE - CABLES LES PORTES/LES ET UTILISATEUR SACS

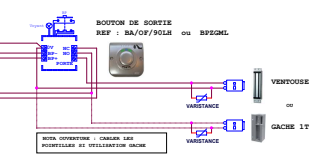

NOTA : OUVRIRE - CABLES LES PORTES/LES ET UTILISATEUR SACS

Pour faire fonctionner l'ouverture de porte avec les badges, aller sur le "Menu principale" de la plaque de rue. Puis aller dans "Paramètres" -> "Paramètres porte et relais" -> Mettre "CT (1)/AD (2)/Relai (3)" en position 3 "Rel".