

DISTANCES ET NOMBRE POSTES MAXIMUM INTERPHONIE

	Nbre max de postes	A	B	A + B	C	CUMUL DE TOUS LES SEGMENTS
Câble URMET REF : 1083/90	127	50m	200m	200m	200m	800m
SYT1 0,5mm OU 0,8mm	64	50m	150m	150m	100m	600m
CAT5 UTP une paire torsadée	64	50m	125m	125m	100m	800m
HVV05-F 1,5mm²	127	50m	125m	125m	50m	300m
Câble 1mm²	32	50m	50m	75m	50m	150m

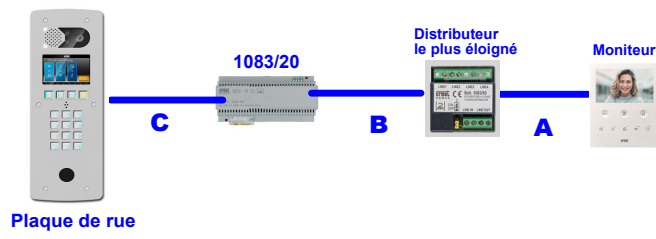

DISTANCES CONTROLE ACCES CVPLUS1P

	Alim Centrale	Alim Ventouses	Bus Plat Cent (B2F IN- D+ D-)	Bouton sortie (BP+ BP-)
Câble URMET REF : 1083/90	50m	50m	/	/
Câble 1mm²	50m	50m	/	/
HVV05-F 1,5mm²	100m	100m	/	/
SYT1 0,8mm	25m	25m	100m	100m



Le carter métallique doit être relié à la terre en utilisant l'écrou de fixation prévu à cet effet.

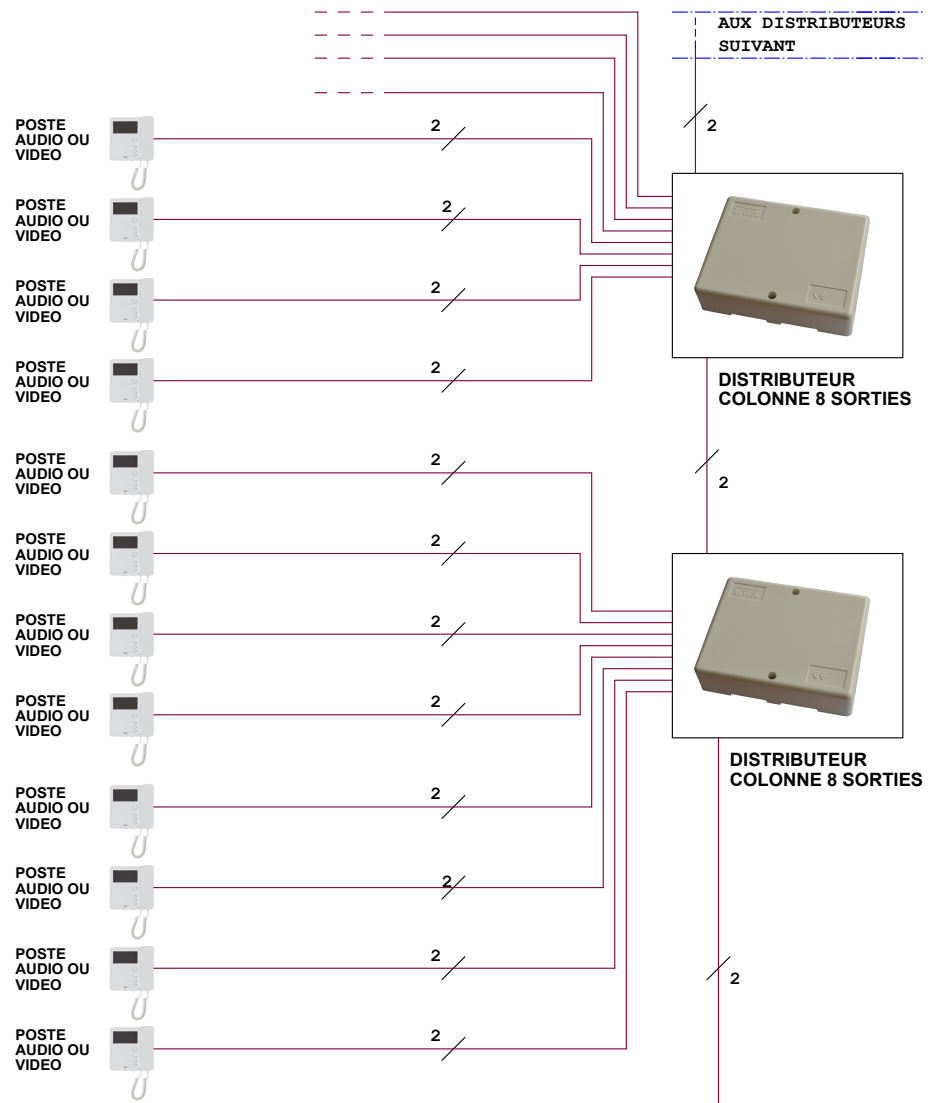

"LOCAL TECHNIQUE"

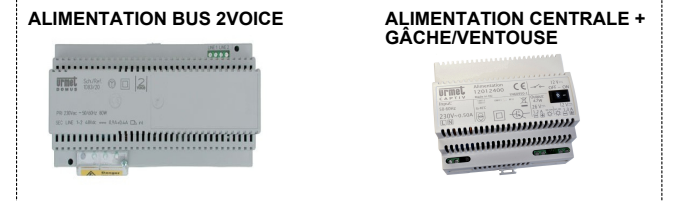

PLAQUE DE RUE VIDEO 2VOICE AVEC LECTEUR T25PLUS

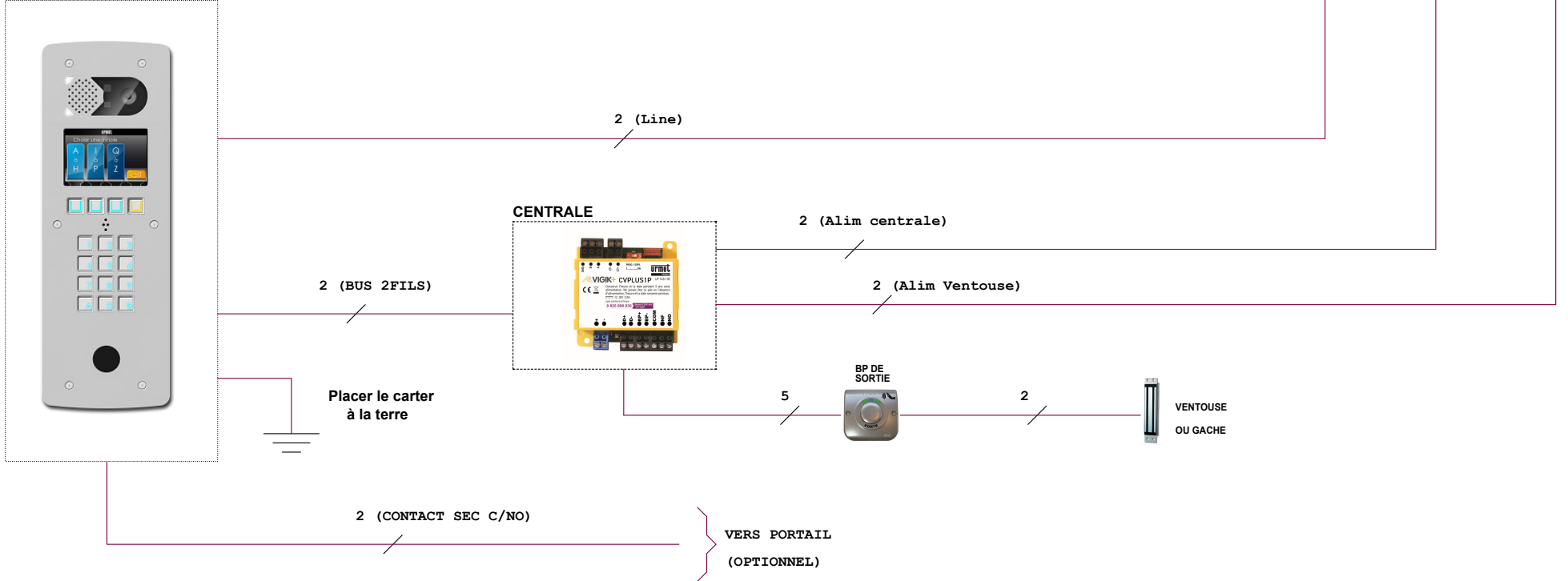

MATERIEL UTILISABLE SUR CE TYPE D'INSTALLATION :

- PLAQUE DE RUE VIDEO 2VOICE: REF : D83/I OU REF : D83/IG OU REF : D83/IGLPP OU REF : D83/IGLPPPT OU REF : D83/IGPT OU REF : D83/LPP OU REF : D83/LPP/PT OU REF : D83/IPT OU REF : D83/ZG OU REF : D83/ZGLPP	- CENTRALE : REF : CVPLUS1P	- ALIMENTATION BUS 2VOICE: REF : 1083/20	- DISTRIBUTEUR COLONNE REF : 1083/55 (4 sorties) OU REF : 1083/57 (8 sorties)	- POSTES REF : 1183/4 OU REF : 1183/5 OU REF : 1183/7	- BOUTON DE SORTIE REF : BP2GML
- TÊTE DE LECTURE: REF : T25PLUS	- CARTE RELAIS : (OPTIONNEL) REF : C83/2R	- CÂBLE BUS 2VOICE: REF : 1083/90 (100m) OU REF : 1083/95 (500m)	- MONITEURS REF : 1750/1 OU REF : 1760/6 OU REF : 1719/1	- ALIMENTATION CENTRALE + GÂCHE/VENTOUSE REF : 12012400	

Le schéma n'est valable qu'avec les références produits indiquées. Pour toute modification, veuillez prendre contact avec le service technique.

AUX DISTRIBUTEURS SUIVANT

PREMIER DISTRIBUTEUR REF : 1083/57



PLACER LE CAVALIER SUR ON DU DERNIER DISTRIBUTEUR

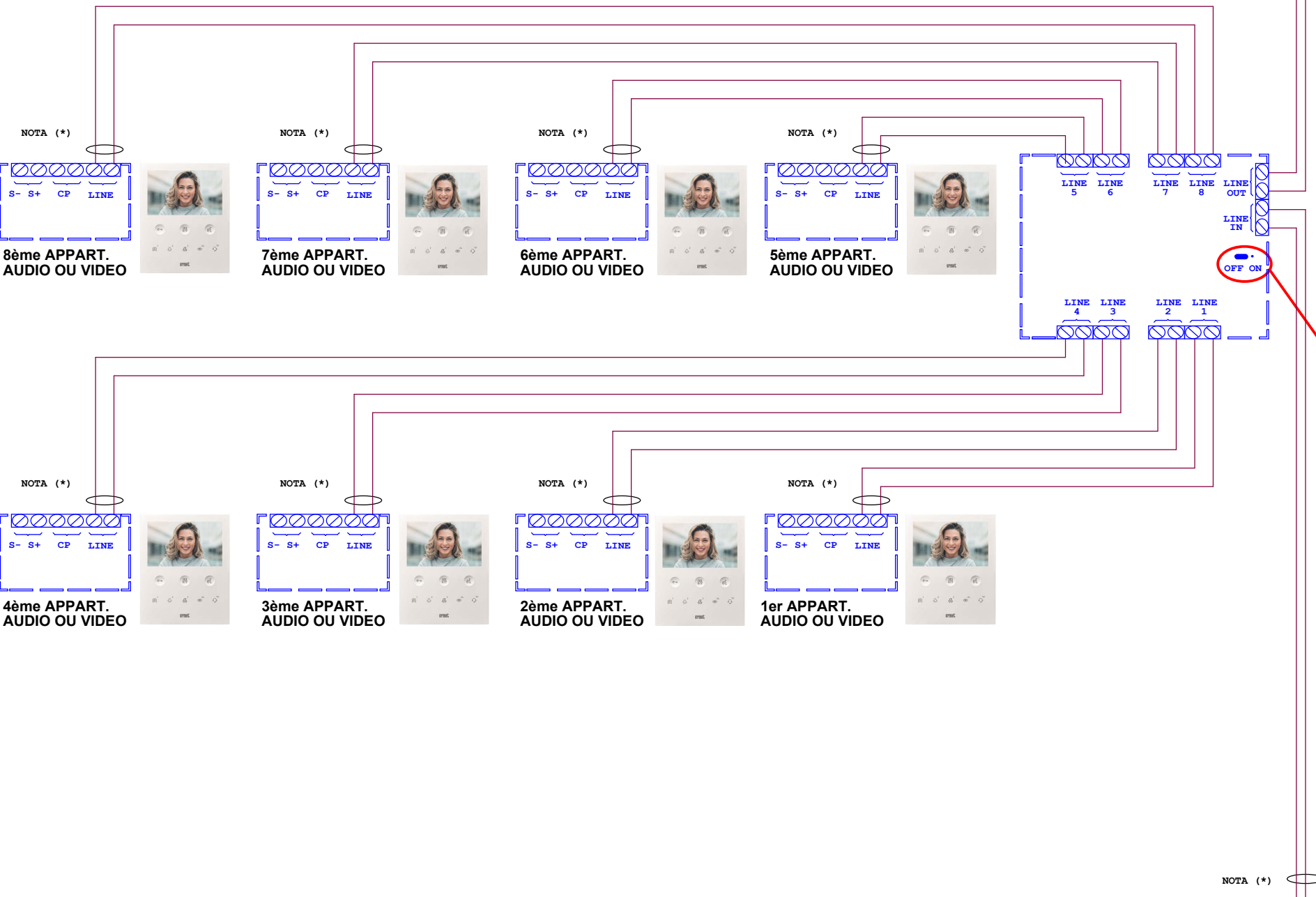

PLAQUE A DEFILEMENT 2 VOICE AVEC CARTE 2 RELAIS REF: C83/2R

REF : D83/IG

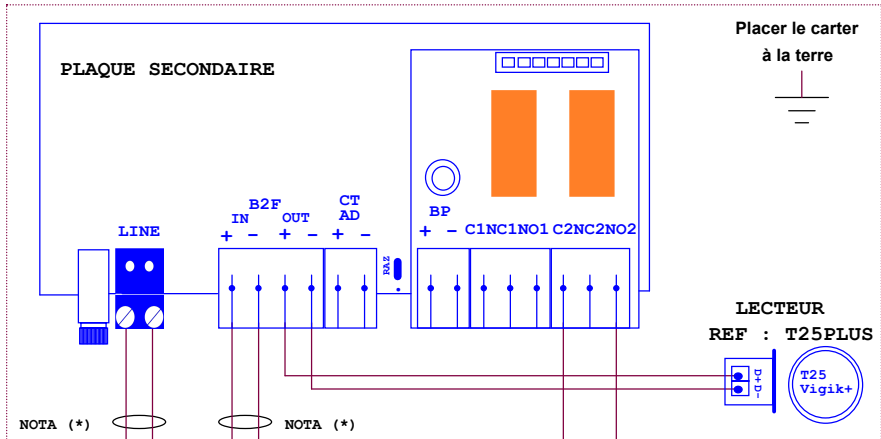

NOTA (*) : Utiliser un câble indépendant pour cette liaison.

VERS PORTAIL (OPTIONNEL)

ALIM. 2VOICE REF : 1083/20

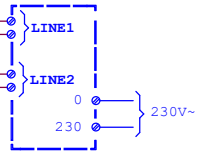

CENTRALE CONTROLE D'ACCES REF : CVPLUS1P

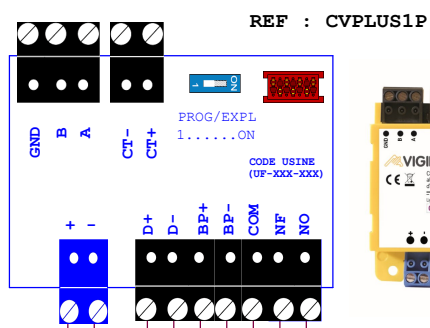

BOUTON DE SORTIE REF : BPZGML

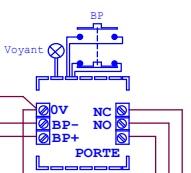

VENTOUSE

ou

GACHE 1T

ALIMENTATION CENTRALE ET VENTOUSE REF : 12012400



Pour la codification des postes, voir la notice de l'alimentation 1083/20, ou télécharger l'application URMET 2 SET.

"Schéma de Câblage"

1 PLAQUE A DEFILEMENT 2VOICE AVEC CVPLUS1P AVEC ALIMENTATION 12012400



SCH: TV7939 2/2

CREE LE: 03/2024

CREE PAR: SDO

MODIFIE LE:

N° MODIF.